



# PRODUITS 2018-2019

SOLUTIONS COMPLÈTES  
POUR MACHINERIE LOURDE



**2017**  
Agrandissement de l'entreprise: elle passe à une superficie totale de 70 000 pi<sup>2</sup>

**2016**  
Beaudoin devient GRYB

**2015**  
Achat de l'entreprise Magnet Québec, Électro-aimants

**2014**  
Nouvelle usine de 23 000 pi<sup>2</sup>

**2013**  
Nouvelle gamme de produits : Godets tamiseurs, Pulvérisateurs à béton

**2010**  
Modernisation de l'équipement

**2009**  
Nouvelle usine de 10 000 pi<sup>2</sup>

**2007**  
Début des activités de l'entreprise

## DÉVOUÉ À SIMPLIFIER VOS GRANDS TRAVAUX!

CONSTAMMENT À LA RECHERCHE DE SOLUTIONS, NOUS SOMMES UN PARTENAIRE D'AFFAIRES RECONNU POUR SA DÉVOTION ET SA FACILITÉ DE COLLABORATION.

Grâce à chacune de nos 4 divisions :



GRYB se démarque en adaptant ses produits à l'ensemble des machineries actives sur le marché en plus de réaliser une multitude de projets personnalisés qui ont fait sa renommée dès les débuts.

## QUALITÉ / RAPIDITÉ

### INVENTAIRE EN TEMPS RÉEL SUR NOTRE SITE WEB AVEC NOTRE PROGRAMME QUICKSHIP!

Nous orientons nos efforts afin d'offrir une rapidité d'exécution et de livraison surpassant celles de l'industrie, tout en fournissant un service client individuel et personnalisé. C'est d'ailleurs en collaboration avec ceux-ci que nous travaillons avec dévouement pour faciliter leur quotidien et permettre la réalisation de projets d'envergure à la hauteur de leurs ambitions.



### Nous offrons une multitude de solutions!

Projets sur mesure, projets clés en main, options de financement, prêts d'équipements avec petits et grands conseils! Toutes les solutions sont bonnes lorsqu'il s'agit de simplifier les travaux d'envergure de notre clientèle. Notre culture d'entreprise est d'ailleurs basée sur l'innovation et nos clients en ressortent grands gagnants.

# SERVICE PROJET

## REMISE À NEUF ET RÉPARATION SUR LA ROUTE ET EN USINE.

NOUS OFFRONS LE SERVICE DE RÉPARATION ET DE RECONDITIONNEMENT DE VOTRE ATTACHEMENT.

Même s'il n'est pas de marque GRYB, c'est avec plaisir et efficacité que nous le réparerons grâce à notre équipe compétente !

Qu'il s'agisse d'un remplacement de pièces, d'ajout de morceaux ou encore d'une modification pour améliorer votre attachement, GRYB s'engage à répondre à toutes vos spécifications.

**GRYB EST UNE ÉQUIPE PASSIONNÉE, INNOVATRICE ET DYNAMIQUE!**

Coordonnée pour répondre rapidement et efficacement à chacun de ses clients.

Nos équipes de représentants et de techniciens sur la route sont toujours disponibles.

## FABRIQUÉ SELON VOS BESOINS CRÉEZ VOTRE PRODUIT!

NOTRE DÉPARTEMENT DE CONCEPTION ET FABRICATION SUR MESURE EST SPÉCIALISÉ DANS LES PROJETS HORS-NORMES.

À partir d'un simple croquis sur une serviette de table, nous pouvons vous proposer des designs adaptés à vos besoins spécifiques. Nous transformons vos ambitions en réalité grâce à notre impressionnante équipe d'ingénieurs et de dessinateurs-concepteurs, entièrement dédiés aux projets de nos clients.

L'équipe ne recule jamais devant une demande, chaque projet personnalisé est considéré comme un défi stimulant et tout est mis en œuvre afin de surpasser les attentes de nos clients. Communiquez avec notre équipe de vente pour voir vos idées prendre forme !





# GRYB

**ATTACHEMENTS**  
DIVISION \ GRYB



**MAGNÉTIQUE**  
DIVISION \ GRYB



## SOLUTIONS COMPLÈTES POUR MACHINERIE LOURDE

**MANUTENTION**  
DIVISION \ GRYB



**LONGUE PORTÉE**  
DIVISION \ GRYB



# TABLE DES MATIÈRES

<b>ATTACHEMENTS</b> DIVISION \GRYB		<b>BRISE-GLACE</b>	<b>42</b>
<b>EXCAVATRICE</b>		<b>LAME À NEIGE DIRECTIONNELLE</b>	<b>44</b>
<b>ATTACHE RAPIDE RÉVERSIBLE   STYLE «PIN GRABBER»</b>	<b>8</b>	<b>POUSSOIR À NEIGE</b>	<b>45</b>
<b>ATTACHES RAPIDES INCLINABLES</b>	<b>9</b>	<b>RÉTROCAVEUSE</b>	
<b>ATTACHES FEMELLES</b>	<b>10</b>	<b>ATTACHEMENTS AVANTS</b>	<b>46</b>
<b>PULVÉRISATEUR À BÉTON</b>	<b>12</b>	<b>ATTACHEMENTS ARRIÈRES</b>	<b>48</b>
<b>GODET TAMISEUR</b>	<b>14</b>	<b>MAGNÉTIQUE</b> DIVISION \GRYB	
<b>GODET EXTRÊME</b>	<b>18</b>	<b>AIMANT À FERRAILLE (POWERGRIB)</b>	<b>52</b>
<b>GODET 4 EN 1</b>	<b>19</b>	<b>AIMANT À FERRAILLE (XTREMGRIP)</b>	<b>54</b>
<b>GODET À FOSSÉ INCLINABLE</b>	<b>20</b>	<b>AIMANT HYDRAULIQUE</b>	<b>56</b>
<b>GODET À FOSSÉ</b>	<b>21</b>	<b>AIMANT À BATTERIE</b>	<b>57</b>
<b>GODET SQUELETTIQUE   GODET TRAPÉZOÏDAL</b>	<b>22</b>	<b>AIMANT DE MANUTENTION</b>	<b>60</b>
<b>GODET RECESSED</b>	<b>23</b>	<b>SÉPARATEUR MAGNÉTIQUE</b>	<b>62</b>
<b>PEIGNE</b>	<b>24</b>	<b>GÉNÉRATEUR HYDRAULIQUE</b>	<b>64</b>
<b>DENT DÉFONCEUSE   COUPE-SOUCHE</b>	<b>25</b>	<b>GODET MAGNÉTIQUE</b>	<b>66</b>
<b>POUCES</b>	<b>26</b>	<b>PULVÉRISATEUR HYDRAULIQUE</b>	<b>67</b>
<b>GRAPPIN À USAGE MULTIPLE</b>	<b>27</b>	<b>SPÉCIFICATIONS</b>	<b>68</b>
<b>GRAPPIN À FERRAILLE   GRAPPIN À DÉCHET</b>	<b>28</b>	<b>MANUTENTION</b> DIVISION \GRYB	
<b>GRAPPIN PULVÉRISATEUR</b>	<b>29</b>	<b>C-HOOK   PRONG</b>	<b>73</b>
<b>CHARGEUR</b>		<b>POUTRE DE LEVAGE   PALONNIER POUR CONTENEUR</b>	<b>74</b>
<b>ATTACHES RAPIDES</b>	<b>30</b>	<b>STATION DE TEST</b>	<b>75</b>
<b>ATTACHES FEMELLES</b>	<b>31</b>	<b>LONGUE PORTÉE</b> DIVISION \GRYB	
<b>GODET À USAGE EXTRÊME</b>	<b>32</b>	<b>BRAS LONGUE PORTÉE</b>	<b>78</b>
<b>GODET À HAUT DÉVERSEMENT</b>	<b>33</b>	<b>BRAS HAUTE PORTÉE</b>	<b>80</b>
<b>GODET POUR MATÉRIAUX LÉGERS</b>	<b>34</b>	<b>BRAS DE DÉMOLITION</b>	<b>81</b>
<b>GODET À DÉCHARGEMENT LATÉRAL</b>	<b>36</b>	<b>BALANCIER</b>	<b>82</b>
<b>GODET À GRAPPINS</b>	<b>37</b>	<b>EXTENSION DE BALANCIER</b>	<b>83</b>
<b>GODET SQUELETTIQUE</b>	<b>38</b>	<b>BRAS SPÉCIALISÉ</b>	<b>84</b>
<b>CHÂSSIS-PORTEURS</b>	<b>39</b>	<b>PROJETS SPÉCIAUX</b>	<b>85</b>
<b>BRAS DE MANUTENTION</b>	<b>40</b>		



# ATTACHEMENTS

DIVISION \GRYB



CONSTRUCTION



RECYCLAGE



INDUSTRIE MINIÈRE



DÉMOLITION



DÉNEIGEMENT



MANUTENTION

## CONÇUS POUR RÉPONDRE AUX EXIGENCES DES GRANDS TRAVAUX











Série AM

# ATTACHE RAPIDE

## RÉVERSIBLE | STANDARD À BLOC

SEUL ATTACHEMENT RÉVERSIBLE  
AVEC AUTANT DE PUISSANCE QUE «PIN ON»



### COMPATIBLE HYDRAULIQUE ET MÉCANIQUE AVEC TOUTES LES EXCAVTRICES

- S'ATTACHE PLUS BAS QUE LA COMPÉTITION.
- DISPONIBLE EN PLUSIEURS MODÈLES ET DIMENSIONS (Jusqu'à 20 tonnes).



### CONCEPTION SUR MESURE POUR RÉPONDRE À VOS BESOINS.

- FACILEMENT AJUSTABLE À VOTRE CODET.
- DESIGN TRÈS COMPACTE MAXIMISANT LA PUISSANCE ET LA FORCE D'ARRACHEMENT DE VOTRE MACHINE.



Série PGH

# ATTACHE RAPIDE STYLE PIN GRABBER

COMBINE RAPIDITÉ ET PUISSANCE



Double système de sécurité

### MAXIMISENT LE RENDEMENT DE VOS ATTACHEMENTS

SYSTÈME HYDRAULIQUE OU MÉCANIQUE EN OPTION

Disponible avec un système hydraulique et deux systèmes de sécurité en cas de rupture de pression du circuit hydraulique.

Disponible avec un système mécanique semi-manuel et un système de ressorts permettant un accouplement automatique multi-centre/centre pour tous vos attachements.

Muni d'un système de retenue de sécurité manuel assurant un usage sécuritaire lors des travaux d'excavation.

DISPONIBLE POUR EXCAVTRICES DE 7,5 À 85 TONNES.

### ENSEMBLE D'INSTALLATION HYDRAULIQUE

- VALVE HYDRAULIQUE
- LIMITEUR DE PRESSION
- ENSEMBLE ÉLECTRIQUE
- ALARME SONORE

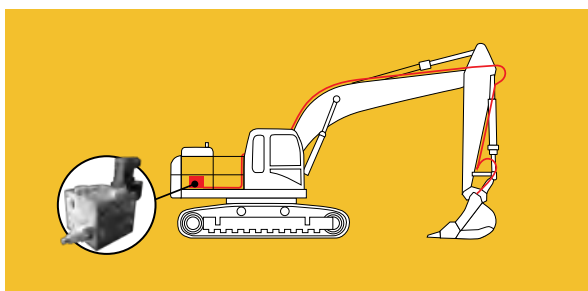





Série AI

# ATTACHES RAPIDES INCLINABLES

ELLES MAXIMISENT LE RENDEMENT DE VOS ATTACHEMENTS

Avec cylindres



## PLUSIEURS CONFIGURATIONS DISPONIBLES

AVEC SYSTÈME D'ATTACHE RAPIDE  
DISPONIBLE AVEC TOUT TYPE D'ATTACHE RAPIDE.

### STANDARD

(45° d'inclinaison chaque côté)

Inclinaison de 90° et plus selon modèle



## HELAC

### SUPÉRIEUR

Avec cylindre hélicoïdal «Helac»  
et 90° d'inclinaison.

Disponible pour excavatrices  
de 3,5 à 40 tonnes.

Inclinaison et rotation de 360°



## TILTROTATOR

Gryb maximise le rendement de  
vos attachements en combinant efficacité,  
puissance et versatilité.

Son design compact et sa fabrication robuste  
permet une inclinaison allant jusqu'à 55°.

Offert en plusieurs configurations standards  
et compatible avec tout autre type  
d'attache-rapide.



Série AFE

# ATTACHE FEMELLE STANDARD

MAXIMISE LE RENDEMENT DE VOS ATTACHEMENTS



**CONCEPTION SUR MESURE COMPATIBLE  
AVEC TOUS LES TYPES D'ATTACHES  
RAPIDES (VOIR PAGE 9) ET DE TYPE «PIN-ON»**

Avec ou sans excédent sous l'attache rapide

Également offert avec une plaque boulonnable



Série AFR

# ATTACHE FEMELLE RÉVERSIBLE OU CONVENTIONNEL



**INTERCHANGEABLE**  
LES MODÈLES AFE ET AFR SONT FABRIQUÉS  
AVEC UN EXCÉDENT AFIN QUE VOUS PUISSIEZ  
LES AJUSTER VOUS-MÊMES SUR VOS GODETS.

**GRYB OFFRE DIFFÉRENTS MODÈLES  
D'ATTACHES FEMELLES COMPATIBLES  
AVEC TOUS LES TYPES D'ATTACHES RAPIDES  
DISPONIBLES SUR LE MARCHÉ.**



**Parce que chaque client est unique,  
GRYB investit jour après jour  
en recherche et développement  
afin d'offrir la meilleure solution.**





Série PUB

# PULVÉRISATEUR À BÉTON

GARANTIE

2  
ANS

SYSTÈME D'EXÉCUTION LE PLUS RAPIDE

Attache femelle interchangeable



**PUISSANCE DE BROYAGE SUPÉRIEURE**  
**INSTALLATION EN 5 MINUTES**

(10x plus rapide que la concurrence)

**« TOP PLATE » INTERCHANGEABLE BOULONNÉE**

(compatible avec toutes les catégories d'excavatrices)

Leur conception permet d'écraser, de casser et de pulvériser plusieurs types de béton. Ils sont équipés de dents interchangeables conçues pour vous offrir une durabilité et une puissance d'écrasement accrues.

**Nos pulvérisateurs sont construits en acier ultra-robuste.**



## FORCE DE CONCASSAGE (tonnes)

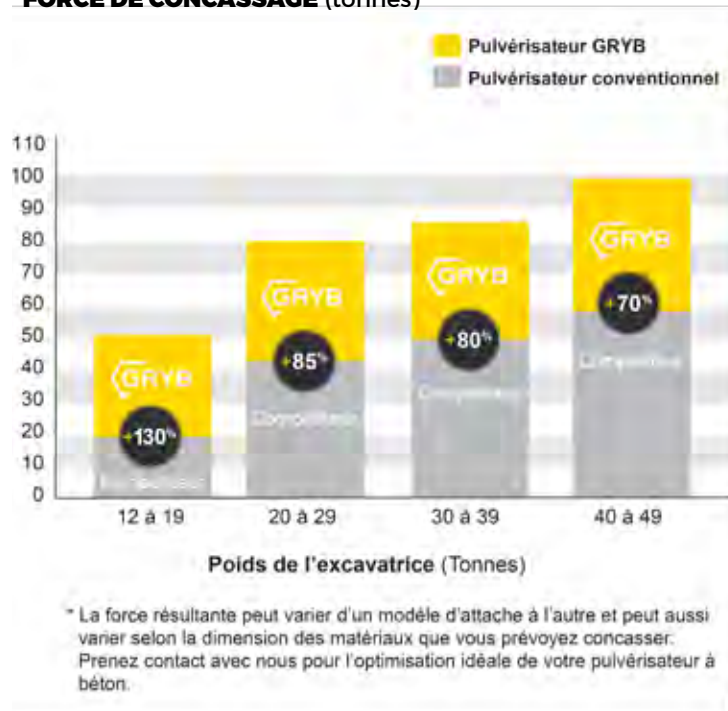

## EXCLUSIVITÉS

Attache femelle interchangeable compatible à votre attache rapide sans modification requise.

Chacun des modèles de pulvérisateur à béton est compatible avec deux catégories d'excavatrices.

\* Autres modèles et dimensions disponibles sur demande.

**Le positionnement des dents réduit les projections pour maximiser la sécurité sur les lieux de travail.**

**Système d'exécution le plus rapide et le plus grand rapport de force sur le marché« Top plate » interchangeable boulonnée.**

**Compatible avec tout type d'attache.**

**Système mécanique ne nécessitant pas d'auxiliaire hydraulique pour une réduction de maintenance.**





Série GT

# GODET TAMISEUR

TAMISAGE SUR LE SITE DE TRAVAIL



## POUR TOUT TYPE DE TRAVAUX

(décontamination, pierre, recyclage de divers matériaux)

- MOTEUR ROUE HYDRAULIQUE
- ULTRA-DURABLE
- RÉVERSIBLE AJUSTABLE
- DE 12 À 34 TPM

### 7 MODÈLES DIFFÉRENTS DISPONIBLES

(selon les spécifications techniques de votre machine)

**Plusieurs grillages interchangeables disponibles en option:**

**Dimensions entre 0,25 po et 12 po**

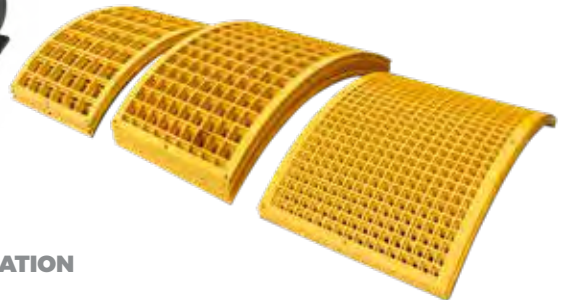

**AUCUNE MAINTENANCE | ROBUSTE | RÉDUCTION DU COÛT D'OPÉRATION**

**FABRIQUÉ POUR DES EXCAVATRICES DE 3.5 À 65 TONNES**

## DISPONIBLE POUR VOTRE CHARGEUR

COMBINEZ UNE ATTACHE À VOTRE GODET TAMISEUR POUR L'UTILISER SUR VOTRE CHARGEUR ET AINSI OPTIMISER VOS DIFFÉRENTS TRAVAUX DE TRIAGE.





## PRODUCTIVITÉ

(tonnes à l'heure)

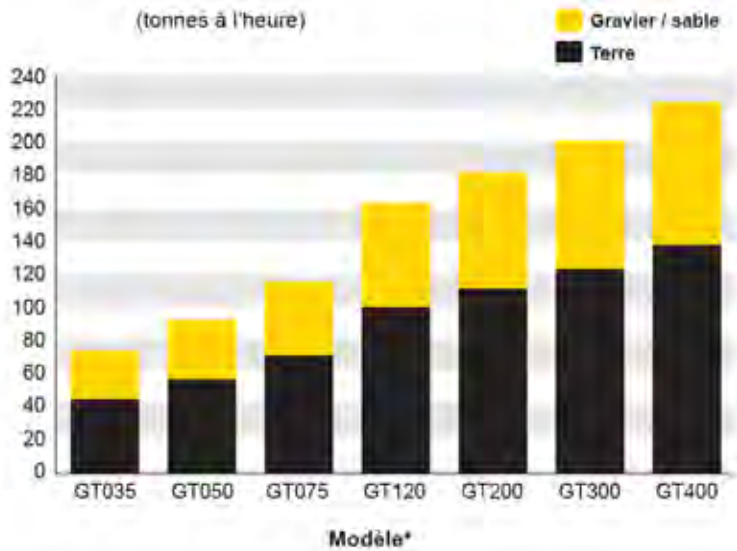

\* Assujetti selon l'humidité

## RENDEMENT

Le rendement de nos godets tamiseurs varie selon plusieurs facteurs : la dimension du grillage, le type de sol, la température et selon l'opérateur. Ce tableau illustre le rendement possible des différents modèles en conditions idéales.





**TOUTES NOS SOLUTIONS SONT PARFAITEMENT  
ADAPTÉES À LA MACHINERIE ET AUX EXIGENCES  
SPÉCIFIQUES DES ENTREPRENEURS DE PLUSIEURS  
INDUSTRIES, TELLE QUE MINIÈRE.**











Série XHD

# GODET EXTRÊME

UTILISATION EN SOLS MINIERS ET DYNAMITÉS



**COEFFICIENT DE SÉCURITÉ DE 4X LA FORCE MAXIMUM DE L'EXCAVATRICE.**

**REMPLISSAGE ET DÉVERSEMENT À ANGLE OPTIMISÉ.**

**IDÉAL POUR UTILISATION EN SOLS MINIERS ET DYNAMITÉS.**

**CHOIX RECOMMANDÉ SI VOUS CHANGEZ LES DENTS TOUTES LES 200 HEURES DE TRAVAIL.**

**POUR EXCAVATRICE DE 20 À 120 TONNES.**

- Pièces d'usure boulonnées facilement interchangeables.
- Des plaques protectrices sont ajoutées au fond et sur les côtés latéraux pour minimiser l'usure.
- Des talons protecteurs protègent les soudures de votre godet contre l'abrasion et l'usure prématurée.
- Lame profilée en «V» facilite la pénétration dans les matériaux dynamités.
- La lame est entièrement protégée (100 %).

## Ce godet est conçu pour les pires conditions hivernales et minières.

- Il est entièrement fabriqué de matériaux ultra résistants à l'usure et est assemblé avec une grande précision.
- Il est conçu pour optimiser la puissance d'arrachement de l'excavatrice en respectant la longueur du rayon de rotation du manufacturier.







Série G4P

# GODET 4 EN 1

COMBINE LES USAGES D'UN GRAPPIN, LA FORCE D'UN POUCE STANDARD ET LES USAGES DE GODETS À FOSSÉ ET D'EXCAVATION



- DESIGN COMPACT ET POLYVALENT
- ÉLIMINE LES PROBLÈMES D'ENTRETIEN ET DE MAINTENANCE
- 45° D'INCLINAISON CHAQUE CÔTÉ
- 3,5 À 40 TONNES
- EFFICACE ET POLYVALENT
- AUGMENTE LA PRÉCISION ET LE CONTRÔLE
- MAXIMISE LE RENDEMENT DE VOS ATTACHEMENTS
- ACCROÎT LA SÉCURITÉ SUR LES CHANTIERS
- ACCROÎT LA PRODUCTIVITÉ ET LA POLYVALENCÉ DE VOTRE MACHINE

**ALTERNEZ FACILEMENT ENTRE LES TRAVAUX DE CREUSAGE, DE NIVELLEMENT ET DE MANUTENTION**

### COMBINAISON PROPOSÉE AVEC L'ATTACHE RAPIDE INCLINABLE

- 45° degrés d'inclinaison de chaque côté
- Maximise le rendement de vos attachements
- Disponible avec tout type d'attache rapide





Série GPT

# GODET À FOSSÉ INCLINABLE

45° D'INCLINAISON CHAQUE CÔTÉ

**DE CONCEPTION SUPÉRIEURE, LEUR INCLINAISON DE 45 DEGRÉS CHAQUE CÔTÉ PERMET UNE FLEXIBILITÉ DE MOUVEMENT AINSI QU'UNE ÉCONOMIE DE TEMPS ET D'ARGENT POUR L'OPÉRATEUR.**

## DISPONIBLE EN 2 OPTIONS

- AVEC CYLINDRES
- AVEC ROTATION HÉLICOÏDALE (HELAC)

- VÉRINS HYDRAULIQUES TOTALEMENT PROTÉGÉS DES DÉBRIS
- AXE CHROMÉ SOLIDIFIÉ GRÂCE AUX BAGUES D'USURE GRAISSABLES
- DISPONIBLE EN PLUSIEURS DIMENSIONS ET CAPACITÉS POUR DIFFÉRENTS TYPES DE TRAVAUX ET D'EXCAVATRICES

**POUR EXCAVATRICES DE 3,5 À 40 TONNES**

Attache femelle interchangeable

Axe chromé et endurci

Lame boulonnée et interchangeable (en option)







Série GPF

# GODET À FOSSÉ

REPLISSAGE ET DÉVERSEMENT À ANGLE OPTIMISÉ



## UNE CONSTRUCTION SOLIDE

Avec leur forme optimale et leur construction en acier solide et résistant, les godets à fossé GRYB vous permettront d'exécuter parfaitement vos travaux sans aucune difficulté.



Forme anti-usure à double rayon

Lame boulonnée et interchangeable en option

Lisse d'usure disponible en option

- Forme optimisée à double rayon
- Attache standard réversible disponible jusqu'à 15 tonnes
- Pour excavatrices de 1,5 à 40 tonnes





Série **GSF | GSD**

# GODET SQUELETTIQUE



IDÉAL POUR LE CREUSAGE DE FOSSÉS ET  
POUR LA RÉCUPÉRATION DE MATÉRIAUX

## GODET FABRIQUÉ D'ACIER EXTRA-ROBUSTE

OFFRE UNE RÉSISTANCE À L'USURE PROLONGÉE

PRINCIPALEMENT CONÇU POUR L'EXCAVATION  
ET POUR LES FOSSÉS

Choix d'espacement pour l'ouverture  
entre les fourches de 1 po à 24 po

Autre modèle disponible :  
godet tout usage

Pour excavatrices de 12 à 40 tonnes

Lame boulonnée et  
interchangeable (en option)

Dents interchangeables  
disponibles (en option)

Conception sur mesure  
selon vos besoins



Ouverture entre les fourches de 1 po à 24 po



Série **GPV**

# GODET TRAPÉZOÏDAL



IDÉAL POUR LE CREUSAGE DE FOSSÉS

- Garantie une économie de temps
- Angle de 45° jusqu'à la lame
- Dents disponibles en option
- Design sur mesure disponible
- Pour excavatrices de 3,5 à 40 tonnes







Série GRD

# GODET RECESSED

POUR OPTIMISER LA FORCE  
NOUVEAU!



**Les godets Recessed Gryb combinés à une attache standard de type Pin-grabber offrent une puissance d'excavation égale au godet d'origine grâce à sa forme exclusive respectant les rayons de basculements conventionnels de l'excavatrice.**

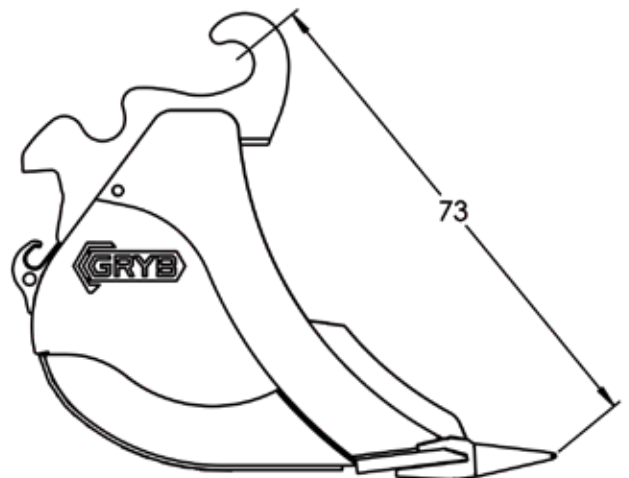
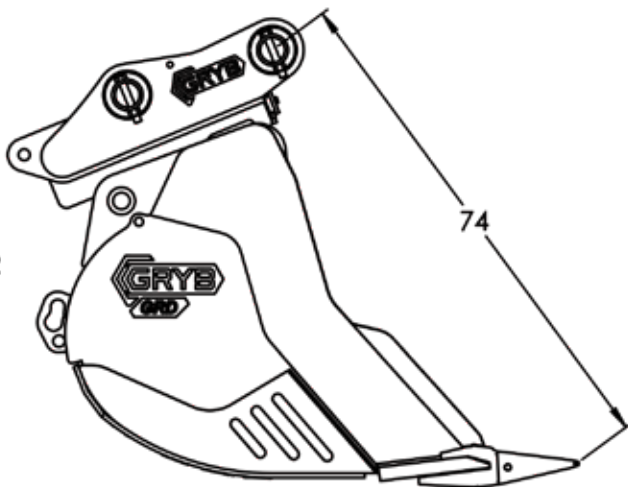



Série PEI

# PEIGNE

DÉFRICHAGE DE TERRAINS AGRICOLES OU FORESTIERS

Grâce à la courbure facilitant l'arrachement et la manutention, que ce soit pour le défrichage de terrains agricoles ou forestiers, rien ne peut lui résister.

Fabriqué d'acier extra-robuste.

Disponible en plusieurs dimensions et formes pour différents types de travaux.

## COMBINAISON PROPOSÉE

Ajoutez un grappin ou un pouce au peigne pour optimiser la manutention de matériaux.

C'est le coup de pouce idéal pour travailler rapidement.

- CHOIX DE L'ESPACEMENT ENTRE LES DOIGTS
- CHOIX DU NOMBRE DE DOIGTS
- SYSTÈME ANTICOINCEMENT INCLUS

Dents interchangeables disponibles







Série RIP

# DENT DÉFONCEUSE

SON PROFILÉ ARQUÉ PERMET UNE PÉNÉTRATION FACILE DES SOLS ROCHEUX ET GELÉS



- Fabriquée en acier haute résistance
- Possède une puissance d'arrachement élevée
- Offre un effet de levier dans le sol

- DENT BOULONNÉE ET INTERCHANGEABLE
- ENTRETIEN MINIMAL
- POUR EXCAVATRICES DE 1,5 À 85 TONNES



Dent boulonnée et interchangeable



Série STS

# COUPE-SOUCHE

DÉFRICHAGE DE TERRAINS AGRICOLES OU FORESTIERS



## DESIGN INNOVATEUR

Permet d'atteindre des endroits restreints grâce à la forme et l'angle de dégagement idéaux de la partie amovible.

Pour excavatrices de 1,5 à 40 tonnes

- 2 X PLUS FORT QUE LA CONCURRENCE
- FABRIQUÉ EN ACIER ULTRA-ROBUSTE
- RIEN NE RÉSITE À NOTRE COUPE-SOUCHE
- BRAS MÉCANIQUE ET SUPPORT INCLUS
- POUR EXCAVATRICES DE 1,5 À 40 TONNES



Attache rapide femelle « Top plate » boulonnée et interchangeable disponible

2 couteaux interchangeables

Dents boulonnées interchangeables



Série POB

# POUCE HYDRAULIQUE SUR L'AXE DE BALANCIER

FACILITE LE DÉPLACEMENT DE GROS OBJETS OU UN POSITIONNEMENT À DES ENDROITS PRÉCIS

**CHOIX DE 2 À 4 DOIGTS**  
**DESIGN RAFFINÉ ASSURANT UNE BONNE VISIBILITÉ**  
**ROTATION DE 135° (valve de retenue incluse)**



Fixé sur l'axe du balancier, le design du pouce permet de suivre les rotations de votre godet pour obtenir un rendement optimal lors de l'exécution de vos travaux.

Disponible en plusieurs dimensions pour différents types de travaux et d'excavatrices.

**Pour excavatrices de 1,5 à 40 tonnes**

## CYLINDRE HYDRAULIQUE XHD

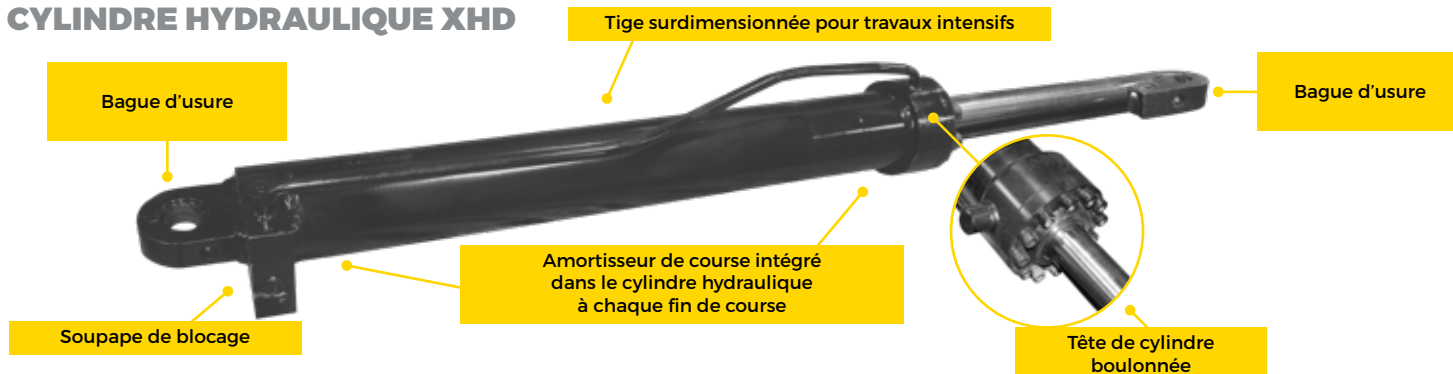

## SÉRIE POB POUCE HYDRAULIQUE SUR L'AXE DE BALANCIER



## SÉRIE PPB POUCE UNIVERSEL PROGRESSIF



## SÉRIE POG POUCE HYDRAULIQUE UNIVERSEL EXTENSIBLE







Série GRP-M

# GRAPPIN À USAGE MULTIPLE

IDÉAL POUR LES TRAVAUX DE MANUTENTION, DE DÉMOLITION ET DE RECYCLAGE

Cylindre hydraulique avec amortisseur de course intégré

Vérins protégés

Système de pivot sur 360° en option

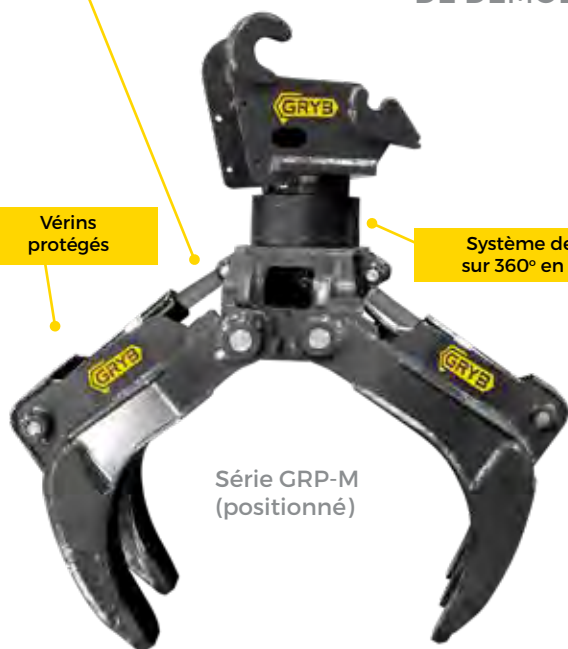

Série GRP-M (positionné)

- 2 GRAPPINS HYDRAULIQUES ROBUSTES
- SYSTÈME À OUVERTURE MAXIMALE PERMETTANT LA MANIPULATION DE TRÈS GROSSES PIÈCES
- CONCEPTION ET FABRICATION SUR MESURE

**Grappin tout usage positionné avec 2 dents / 3 dents ou 3 dents / 4 dents**

- Cylindre hydraulique avec amortisseur de course intégré et valve de retenue
- Disponible en plusieurs dimensions pour chargeurs sur roues et rétrocaveuses
- Fabrication en acier ultra-robuste afin d'offrir un grande résistance à l'usure
- Système de rotation sur 360° (en option)



Série GRP-C (libre)





Série GRP-OM



# GRAPPIN À FERRAILLE

(ORANGE PEEL)

IDÉAL POUR LES TRAVAUX DE MANUTENTION, DE DÉMOLITION ET DE RECYCLAGE

## EFFICACES ET PERFORMANTS

Nous avons le modèle de grappins correspondant à vos besoins.

Tous nos grappins sont fabriqués en acier ultra-robuste afin d'offrir une grande résistance à l'usure.

- SYSTÈME DE ROTATION SUR 360°
- TIGE SURDIMENSIONNÉE POUR TRAVAUX INTENSIFS AVEC OUVERTURE RAPIDE DES GRAPPINS.

PLUSIEURS MODÈLES DE DOIGTS, DONT CERTAINS MUNIS DE PLAQUES ANTI-USURE ET DE DENTS SOUDÉES INTERCHANGEABLES.

Cylindre hydraulique avec amortisseur de course intégré et valve de retenue

Système d'attache universel

aimant en option



Série GRP-D



# GRAPPIN À DÉCHET

IDÉAL POUR LA GESTION DES DÉCHETS ET DE TRAVAUX DE DÉMOLITION

## GRAPPIN QUI OFFRE UNE PRÉCISION OPTIMALE

Cylindre entièrement protégé  
Pour excavatrice de 7 à 40 tonnes







Série GRP

# GRAPPIN

# PULVÉRISATEUR

IDÉAL POUR LES TRAVAUX DE DÉMOLITION ET DE BROYAGE



2 grappins hydrauliques robustes

Mâchoires à haute ouverture

## TRAVAUX DE PULVÉRISATION

Grâce à leur mâchoire à haute ouverture et ces 2 grappins hydrauliques robustes, le procédé de pulvérisation est plus rapide et plus efficace.

Tous nos grappins sont fabriqués en acier ultra-robuste afin d'offrir une grande résistance à l'usure.

- OPTIMISE LA RAPIDITÉ ET L'EFFICACITÉ DE VOTRE BROEUR
- ATTACHES FEMELLES INTERCHANGEABLES OFFERTES EN EXCLUSIVITÉ
- SYSTÈME DE ROTATION SUR 360° OFFERT EN OPTION





Série AL

# ATTACHES RAPIDES



OFFRE UNE VISIBILITÉ OPTIMALE  
ET UN CHANGEMENT D'ACCESSOIRES AISÉ

## CYLINDRES HYDRAULIQUES À HAUTE RÉSISTANCE ET COMPLÈTEMENT PROTÉGÉS

Fabriquées d'acier haute résistance

Assemblées avec beaucoup de  
précisions, elles vous offrent une  
fiabilité et une qualité  
incomparables.

Nous fabriquons tous les modèles  
d'attaches rapides.

## SERVICE DE REMPLACEMENT

Mentionnez votre modèle  
précis et nous saurons produire  
l'attache qui vous convient.



COMPATIBLE JRB



COMPATIBLE CATERPILLAR



COMPATIBLE VOLVO





Série AFL

# ATTACHES FEMELLES



ELLES MAXIMISENT LE RENDEMENT DE VOTRE GODET

**AVEC EXCÉDENT POUR TOUS  
LES MODÈLES DE GODETS OU DE CHÂSSIS**

**COMPATIBLES AVEC TOUS LES AUTRES  
MODÈLES D'ATTACHES RAPIDES**

**CONÇUES POUR MAXIMISER  
LE RENDEMENT DE VOTRE GODET**

**CONCEPTION SUR MESURE**

**Solides et conçues pour maximiser  
le rendement de votre godet.**

**Mentionnez votre modèle précis et nous  
saurons produire l'attache qui vous convient.**

**Grâce à nos équipements à la fine pointe de la  
technologie, nos attaches femelles s'adaptent  
parfaitement à votre machinerie lourde.**



COMPATIBLE JRB

## SERVICE DE REPLACEMENT

Mentionnez votre modèle  
précis et nous saurons produire  
l'attache qui vous convient.



COMPATIBLE CATERPILLAR



COMPATIBLE EDF



COMPATIBLE VOLVO



Série GLH

# GODET À USAGE EXTRÊME



RÉSISTANT À L'USURE PROLONGÉE POUR VOS TRAVAUX  
DANS LES SOLS ROCHEUX ET DYNAMITÉS

## CONTRÔLE QUALITÉ

**Nos godets sont soumis à de nombreux tests de qualité et sont approuvés par un ingénieur.**

**Chaque pièce est préchauffée selon la température recommandée.**

**Soudés à chaleur contrôlée afin d'offrir une résistance inégalée.**

- DENTS INTERCHANGEABLES BOULONNÉES (en option).
- ENTRE-DENTS POUR ÉVITER L'USURE DE LA LAME (en option).
- BLOCS ANTI-USURE INTERCHANGEABLES ET BOULONNÉS.







Série GLI

# GODET À HAUT DÉVERSEMENT

TRAVAUX POUR MATÉRIAUX LÉGERS  
TELS QUE COPAUX, SABLE, ETC.



- ANGLE DE DÉVERSEMENT JUSQU'À 120°
- TIGE SURDIMENSIONNÉE POUR TRAVAUX INTENSIFS
- HAUTE CAPACITÉ

## OUTIL LE PLUS COMPLET

Ce godet est idéal pour les travaux aussi légers que généraux.

Il est conçu de : 2 vérins hydrauliques permettant un déversement sans effort de 120°.

Coussins d'amortissement installés pour minimiser les impacts lors du retour en position de travail.

Vérin hydraulique HD



Lame boulonnée et interchangeable (en option)

Coussins d'amortissement





Série GLL



# GODET POUR MATÉRIAUX LÉGERS

CHARGEMENT DE MATÉRIAUX LÉGERS  
COMME LA NEIGE, LES COPEAUX DE BOIS, ETC.

**OFFRE UNE BONNE VISIBILITÉ  
CAPACITÉ DE REMPLISSAGE OPTIMALE**

Attache femelle compatible avec tous les types d'attaches rapides

## VASTE GAMME DE GODETS

Des godets qui sauront répondre à vos attentes. Que ce soit pour une utilisation normale, pour détenir une meilleure capacité de levage, pour travailler les matériaux légers ou encore des sols rocheux ou dynamités, ils sont conçus pour offrir une durabilité et une fonctionnalité accrues.

Si vous désirez ajouter ou enlever certaines pièces, c'est avec plaisir que nous adapterons nos godets à vos demandes afin de vous offrir la meilleure performance.



Lame interchangeable et boulonnée

Talons d'usure







**GODET À USAGE GÉNÉRAL**  
SÉRIE GLG



## COMBINAISON PROPOSÉE

Complétez vos travaux de déneigement plus rapidement et efficacement en ajoutant une lame à neige.





Série GLD

# GODET À

# DÉCHARGEMENT LATÉRAL

RÉSISTANT À L'USURE PROLONGÉE POUR VOS TRAVAUX  
DANS LES SOLS ROCHEUX ET DYNAMITÉS



- ANGLE DE DÉVERSEMENT MAXIMAL DE 70°
- TIGE SURDIMENSIONNÉE POUR TRAVAUX INTENSIFS
- DISTRIBUTEUR HYDRAULIQUE OFFRANT UN TRAVAIL SÉQUENTIEL ENTRE LE VÉRIN DE DÉVERSEMENT ET CELUI DU SYSTÈME DE SÉCURITÉ

## POUR DES TRAVAUX SÉCURITAIRES

Équipé d'un système de sécurité et d'un distributeur séquentiel à déverrouillage automatique du dispositif de blocage (déchargement) et de verrouillage (retour).

Ce godet facilitera le chargement des camions aux endroits où l'accès est trop restreint pour un chargement conventionnel.







Série GLP

# GODET À GRAPPINS



MANUTENTION PRÉCISE POUR TRAVAUX DE DÉMOLITION

- L'OUVERTURE MAXIMALE DES GRAPPINS DÉGAGE LA LAME
- REMPLISSAGE ET DÉVERSEMENT À ANGLE OPTIMAL
- TIGE SURDIMENSIONNÉE POUR TRAVAUX INTENSIFS

## GRAPPIN AU DESIGN ROBUSTE

Attache femelle compatible avec tous les types d'attache rapide

Vérin hydraulique HD



Lame boulonnée (en option)

Ce godet a été pensé et dessiné avec 2 grappins pour vous offrir un produit robuste lors de la réalisation de vos travaux.

L'utilisation de ces 2 grappins avec leur courbure prononcée permet une manutention précise.

Ils représentent un atout dans le transport de matériaux de construction.





Série GLS

# GODET SQUELETTIQUE



TRAVAUX DE TRIAGE ET RÉCUPÉRATION DE MATÉRIAUX

## POUR RÉTROCAVEUSES ET CHARGEURS SUR ROUES

- CONCEPTION SUR MESURE
- CHOIX DE L'ESPACEMENT POUR LES OUVERTURES ENTRE LES FOURCHES: DE 1 PO À 24 PO



Dimension des trous ajustable

Lame boulonnée et interchangeable (option)

## COMBINAISON PROPOSÉE

L'ajout de grappins sur ce godet vous offre la polyvalence idéale de 2 instruments en 1.

De plus, la capacité du godet sera décuplée.

Dents interchangeables (en option)







Série FL



GARANTIE

2 ANS

# CHÂSSIS-PORTEUR

COMBLERA TOUS VOS BESOINS EN MATIÈRE DE LEVAGE ET DE MANUTENTION

- FABRICATION ROBUSTE
- FOURCHES SUR AXE À DÉPLACEMENT LATÉRAL
- SA CONCEPTION A ÉTÉ DESSINÉE POUR VOUS OFFRIR UNE VISIBILITÉ OPTIMALE

- Compatible avec les systèmes hydrauliques et mécaniques
- Variété de fourches disponibles.
- Positionnement et déplacement latéral hydraulique (en option).
- Grande variété de modèles et plusieurs grandeurs disponibles.

## COMBINAISON PROPOSÉE

Avec différents types de grappins afin de mieux contrôler la manutention de vos éléments.  
Facile à manipuler



Protecteur supérieur optionnel

Plusieurs fourches disponibles (en option)

Système hydraulique et/ou mécanique

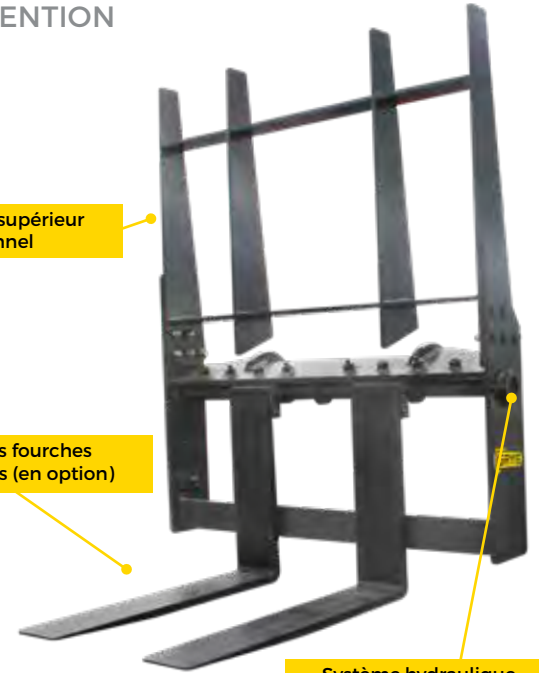

**CHÂSSIS PORTEUR AVEC FOURCHE SUR AXE**  
(12 600 lb et plus)



**CHÂSSIS PORTEUR AVEC FOURCHE ITA**  
(21 600 lb et moins)





Série LBM



GARANTIE

2 ANS

# BRAS DE MANUTENTION

EXTENSION DU BRAS POUR LES ENDROITS  
DIFFICILES D'ACCÈS

- ACCROÎT LA SÉCURITÉ SUR LE CHANTIER
- DESIGN OPTIMISÉ PERMETTANT LA VISIBILITÉ ET LA SÉCURITÉ
- CONFORME AUX NORMES DE CERTIFICATION GOUVERNEMENTALES EN VIGUEUR

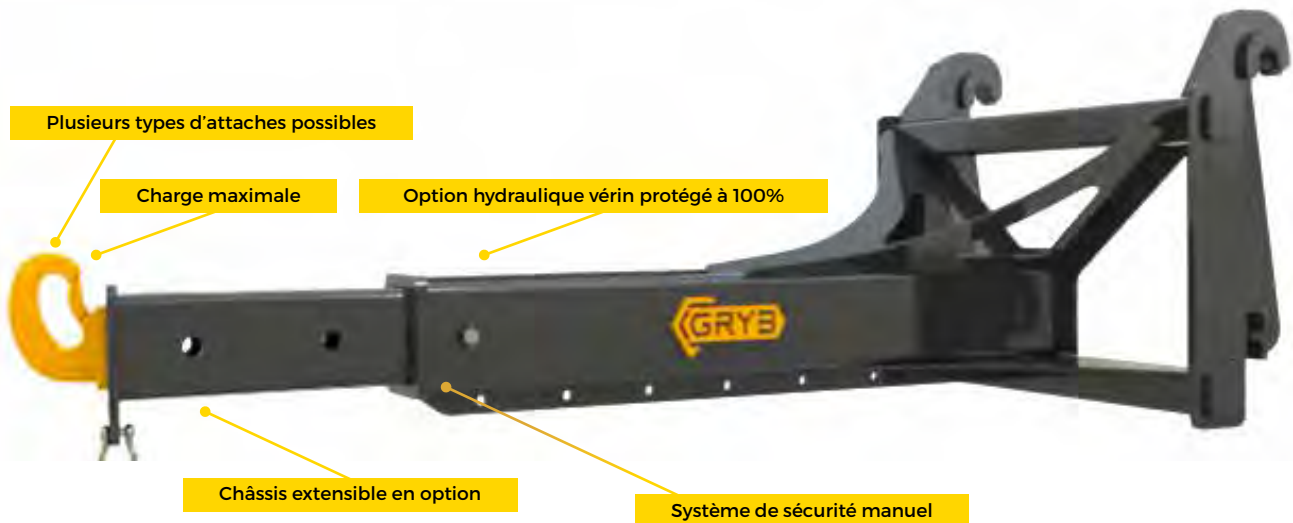



## CHARTE DE LEVAGE INCLUSE

**Tous nos bras de manutention sont livrés avec une charte de levage certifiée par un ingénieur.**

Design optimisé permettant la visibilité et la sécurité comparé au levage avec godet;

Demande croissante pour le produit depuis les nouvelles normes de certification gouvernementales en vigueur (CSST, syndicat, villes, Hydro-Québec, etc.).

## TYPES D'ATTACHEMENTS COMPATIBLES POUR RÉTROCAVEUSE

Les châssis fixes ou extensibles des bras faciliteront vos tâches de levage et de manutention.

Ils sont offerts en plusieurs dimensions et facilement personnalisables selon vos spécifications.







Série BC

# BRISE-GLACE ROTATIF



GARANTIE

2  
ANS

DÉGLACE ET CONCASSE LA GLACE RAPIDEMENT  
SUR LES ROUTES, TROTTOIRS ET STATIONNEMENTS

## 3X PLUS RAPIDE D'EXÉCUTION

- CONCEPTION UNIQUE EN SPIRALE AVEC ANGLE -
- CONCASSE JUSQU'À 2 PO D'ÉPAISSEUR
- S'ADAPTE AUTOMATIQUEMENT AU NIVELLEMENT DU SOL ET FONCTIONNE PAR INERTIE



28 dents  
par rangée  
Total de 84 dents  
par moyeux

Ensemble  
de moyeux  
de retenue des dents



Dents interchangeables par section

Conception spirale et en angle avec 7 dents

Roulement sur amortisseurs de caoutchouc

## LAME À NEIGE EN OPTION

(Permettant une meilleure rapidité d'exécution)





# BlueGRYB<sup>MC</sup>

- Réduction d'abrasif et de fondant (écologique)
- 3X plus rapide d'exécution par rapport au déglacage conventionnel même par très basse température
- Concasse jusqu'à 2 po d'épaisseur
- Dents interchangeables boulonnées par section minimisant les coûts de maintenance
- Conception unique en spirale et en angle avec 7 dents qui portent en même temps aux demi-pouces pour éviter de marquer le sol
- Roulement sur amortisseurs de caoutchouc pour absorption des chocs
- Vitesse d'opération entre 25 et 40 km/h

## PLUSIEURS LARGEURS DISPONIBLES

**DE 41 po À 103 po**

**IDÉAL POUR:  
LES TROTTOIRS  
LES ROUTES  
LES STATIONNEMENTS**





Série S

# LAME À NEIGE DIRECTIONNELLE

PARFAITE POUR LE DÉNEIGEMENT  
DES CHEMINS PUBLICS



GARANTIE

2  
ANS

- LAME DIRECTIONNELLE

- AUTO-NIVELEUSES ET PIVOTANTES

(SYSTÈME DE NIVÈLEMENT ET DE PIVOTEMENT EN OPTION)

- CÔTÉS LATÉRAUX BOULONNABLES ET SOUDÉS

Système d'amortissement des chocs

Plusieurs types de lames disponibles

Côtés latéraux boulonnables et soudés

Côtés latéraux pivotants, mécaniques ou hydrauliques

## COMBINAISON PROPOSÉE

Combinez notre grappe à neige à une extension optionnelle pour maximiser vos opérations de déneigement.







Série S

# POUSSOIR À NEIGE



GARANTIE

2  
ANS

D'UNE DURABILITÉ À TOUTE ÉPREUVE, CE POUSSOIR  
CONVIENT À TOUS LES TRAVAUX EXTÉRIEURS

## PLUSIEURS MODÈLES ET DIMENSIONS DISPONIBLES

- Poussoir ouvert
- Poussoir fermé avec lame de recul
- Poussoir ouvert avec lame de recul

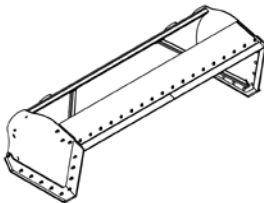
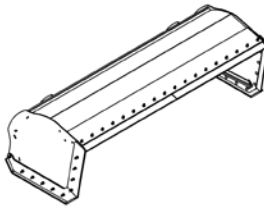
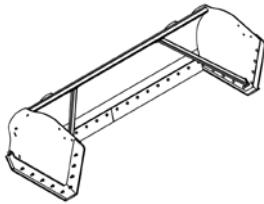

Les lames de déneigement avec panneaux pivotants  
sont garanties pour un maximum d'un an.

**DIFFÉRENTS CHOIX DE LAMES**  
(TÉFLON, ACIER HAUTE RÉSISTANCE À L'USURE OU BRISE-GLACE)  
PANNEAUX LATÉRAUX SOUDÉS (DIFFÉRENTES LONGUEURS DISPONIBLES)

**LAME DE RECU** (EN OPTION)  
POUR AUGMENTER LES POSSIBILITÉS DE DÉNEIGEMENT





Série GLGB | GLLB | GLDB | FLB | ALB | ALB-SM



# ATTACHEMENTS AVANTS

IDÉAUX POUR LE «MULTITÂCHES»

**NOUS FABRIQUONS TOUS LES TYPES D'ATTACHEMENTS POUR RÉTROCAVEUSES**

Godet à usage général  
Série GLGB

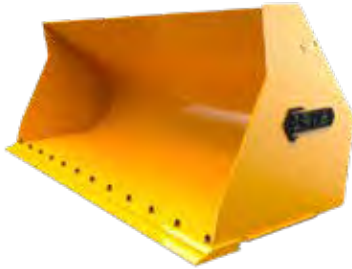

Godet pour matériaux légers  
Série GLLB

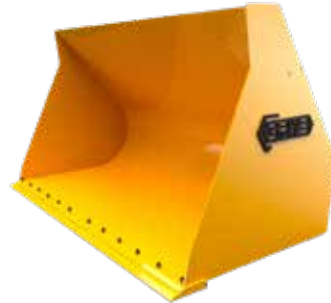

Godet à déchargement latéral  
Série GLDB



Fourche  
SÉRIE FLB



Attache rapide style 580  
Série ALB



Attache rapide «semi-quick»  
Série ALB-SM



**CRÉÉS ET FABRIQUÉS SUR MESURE  
POUR RÉPONDRE À VOS BESOINS SPÉCIFIQUES.**

**NOS PRODUITS DE SÉRIE SONT  
DÉVELOPPÉS DANS LE BUT D'OFFRIR UNE  
ADAPTATION SIMPLE ET AISÉE  
SUR VOTRE RÉTROCAVEUSE.**







## VASTE GAMME DE GODETS AVANTS

GRYB vous offre une gamme de godets qui saura répondre à vos attentes.

Que ce soit pour une utilisation normale, pour détenir une meilleure capacité de levage, pour travailler les matériaux légers ou encore des sols rocheux ou dynamités, ils sont conçus pour offrir une durabilité et une fonctionnalité accrues.

Si vous désirez ajouter ou enlever certaines pièces, c'est avec plaisir que nous adapterons nos godets à vos demandes afin de répondre à vos besoins.



## CHÂSSIS-PORTEUR

Une fabrication robuste avec des fourches sur axe à déplacement latéral comblera tous vos besoins en levage et manutention.

Sa conception a été pensée afin de vous offrir une visibilité optimale.





Série GBE | PCH | HELAC | AMM | AMH | PBB | PBE



# ATTACHEMENTS ARRIÈRES

IDÉAUX POUR LE «MULTITÂCHES»

## NOUS FABRIQUONS TOUS LES TYPES D'ATTACHEMENTS POUR RÉTROCAVEUSES



### VASTE GAMME DE POUCES

GRYB vous offre une gamme complète de poudes qui conviendront à vos travaux, peu importe lesquels.

Que ce soit un pouce hydraulique universel, sur axe de balancier ou encore progressif, ils détiennent chacun leur spécialité pour faciliter le déplacement de gros objets ou un positionnement à des endroits précis.

Leur design raffiné vous assure une bonne visibilité.

### ATTACHES RAPIDES STYLE «PIN GRABBER»

Notre «Pin Grabber» est fabriqué d'acier extra robuste et disponible avec un système hydraulique ainsi que deux systèmes de sécurité en cas de rupture de pression du circuit hydraulique.

Il est également disponible avec un système mécanique semi-manuel et un système de ressorts permettant un accouplement automatique multi-centre/centre pour tous vos attachements. Il est muni d'un système de retenue de sécurité manuel vous assurant un usage sécuritaire lors de tous vos travaux d'excavation.





**CRÉÉS ET FABRIQUÉS  
SUR MESURE POUR RÉPONDRE  
À VOS BESOINS SPÉCIFIQUES**

**NOS PRODUITS DE SÉRIE SONT  
DÉVELOPPÉS DANS LE BUT D'OFFRIR  
UNE ADAPTATION SIMPLE ET AISÉE  
SUR VOTRE RÉTROCAVEUSE.**

**GODET À DENT**  
Série CBE



**ATTACHE RAPIDE  
INCLINABLE**



**POUCE EXTENSIBLE**  
Série PBE



**POUCE SUR AXE**  
Série PBB



**ATTACHE RAPIDE**  
Mécanique ou Hydraulique  
Série AMM & AMH



# MAGNÉTIQUE

DIVISION \GRYB



FERROVIAIRE



RECYCLAGE



SÉPARATION



MANUTENTION



INDUSTRIE MINIÈRE





La division MAGNÉTIQUE se spécialise dans la création et la fabrication d'aimants et d'électroaimants spécialement conçus pour augmenter la productivité et faciliter le travail de chacune des industries.

Toutes nos solutions sont parfaitement adaptées à la machinerie et aux exigences spécifiques des entrepreneurs en plus des nombreux projets sur mesure qui font notre renommés.





Série PGMAG

# AIMANT À FERRAILLE



## POWERGRIP

TRI, NETTOYAGE ET MANUTENTION  
DANS LES COURS À FERRAILLE

### DESIGN EXTRA «DEEP FIELD»

- BOITIER ROBUSTE, FABRIQUÉ D'ACIER
- OFFRE UN EXCELLENT RATIO CAPACITÉ-POIDS
- IDÉAL EN COMBINAISON AVEC UN GRAPPIN

Fabrication 100 % Canadienne  
Gamme complète d'électro-aimants en inventaire  
Bobine en aluminium  
Bobine en cuivre disponible sur demande  
Isolation de qualité supérieure de 220° C

Le prix compétitif et le faible poids de ces aimants en font un excellent choix pour les opérations de tous les jours dans les cours à ferraille et un complément aux autres équipements tels que les grappins.

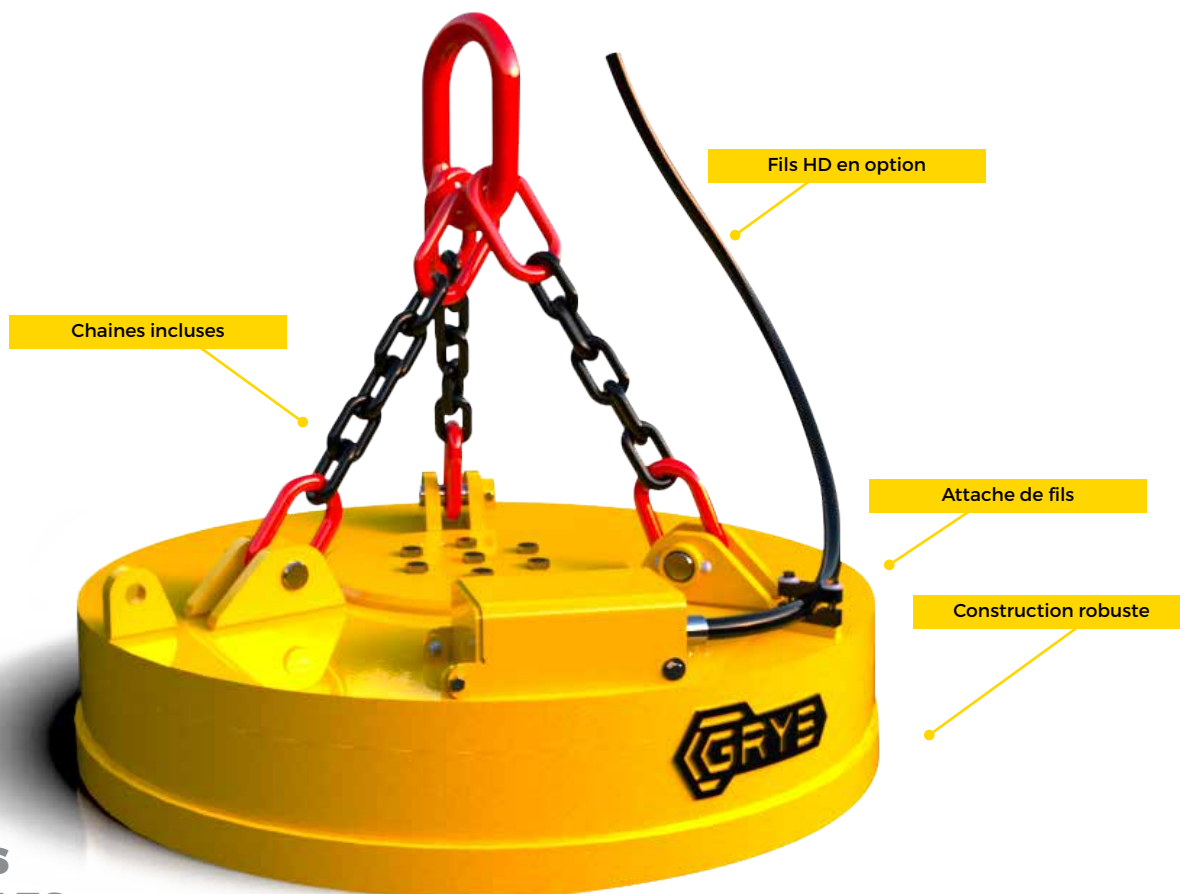

## ATTACHES DISPONIBLES

- Attache femelle à chaines
- Attache femelle rigide pour aimant
- Attache universelle pour grappins
- Chaines





## AIMANTS POWERGRIP

**Ils sont conçus et fabriqués selon le plus haut standard de l'industrie.**

Idéal pour les travaux de démolitions, de triage et de nettoyage.

Sa conception offre un ratio capacité-poids exceptionnel.



GARANTIE

2  
ANS

Série XGMAC

# AIMANT À FERRAILLE XTREMGRIP

MANUTENTION ET CHARGEMENT DANS LES COURS  
À FERRAILLE, ACIÉRIE ET OPÉRATION PORTUAIRE

## DESIGN EXTRA «DEEP FIELD»

**BOITIER ROBUSTE | FABRIQUÉ D'ACIER**

**SÉCURISE, FACILITE ET DIMINUE  
LES PROCÉDÉS DE MANUTENTION**

**IDÉAL POUR LES OPÉRATIONS  
LES PLUS DIFFICILES**

- Fabrication 100 % Canadienne
- Gamme complète d'électroaimants en inventaire
- Bobine en aluminium
- Bobine en cuivre disponible sur demande
- Isolation de qualité supérieure de 220 ° C
- Grande capacité de charge, puissance accrue

Construction robuste

Fils HD inclus







## AIMANT XTREMGRIP

**Idéal pour les travaux intensifs de chargement et déchargement de ferraille.**

**Ils sont conçus et fabriqués pour les opérations les plus difficiles de manutention de ferraille.**

**Sa conception de type «deep field» et robuste rend ces aimants très puissants et durables**

## ATTACHES DISPONIBLES

- Attache sur mesure
- Attache femelle à chaînes
- Attache femelle rigide pour aimant
- Chaînes





Série HYDMAG

# AIMANT HYDRAULIQUE

IDÉAL POUR VOS PROJETS DE DÉMOLITION

Plusieurs types d'attaches disponibles



- FACILE À INSTALLER

- SE TRANSFÈRE FACILEMENT D'UNE MACHINE À L'AUTRE

- DÉMAGNÉTISATION SANS FIL RAPIDE (OFFERT EN OPTION)

Disponible en version XG et PG

## SYSTÈME AUTONOME

Cette unité est complètement indépendante.

Le générateur est installé directement sur l'aimant.

Il suffit de brancher les boyaux hydrauliques à l'excavatrice et vous êtes prêts à travailler. Un contrôle sans fil permet d'effectuer une démagnétisation rapide de l'aimant.

Plusieurs types d'attaches disponibles

Disponible en version PG ou XG dans toutes les grandeurs.







Série **BMAC**

# AIMANT À BATTERIE

TRAVAUX LÉGERS DE MANUTENTION DE FERRAILLE

- Générateur non nécessaire
- S'adapte Facilement à votre machine
- Les aimants 28 po et 32 po peuvent être utilisés à 12 v ou 24V sans perte de puissance
- Alimenté par les batteries de votre équipement
- Idéal pour les opérations de réparation ferroviaire

## OPTIONS DISPONIBLES

- Joystick
  - Contrôleurs pour multiple machines
  - Option pour grande autonomie
  - Plusieurs possibilités d'attachesments
- 
- Produit 100% canadiens
  - Chaines incluses
  - Contrôleur 135 amps
  - Contrôle opérateur avec pédale
  - Possibilité d'ajouter des dents
  - Contrôleurs supplémentaires en option
  - La série BM se veut un aimant peu dispendieux

Tous les types d'attaches sont disponibles



Parfait pour les travaux légers de manutention de ferraille tel que les opérations de maintenance ferroviaire et chargement d'acier dense.

Ces aimants sont aussi très pratiques du fait qu'ils sont faciles d'installation et peuvent être installé sur plusieurs machines en ajoutant seulement un contrôleur sur l'équipement.



**TOUTES NOS SOLUTIONS SONT PARFAITEMENT  
ADAPTÉES À LA MACHINERIE ET AUX EXIGENCES  
SPÉCIFIQUES DES ENTREPRENEURS DE PLUSIEURS  
INDUSTRIES, TELLE QUE FERROVIAIRE.**





**Notre mission est d'offrir des solutions complètes pour  
machinerie lourde par la création, la fabrication et l'adaptation  
d'équipements et d'accessoires personnalisés aux exigences des  
entrepreneurs et spécifiques aux travaux d'envergure  
desservis par chacune de nos divisions.**

**ATTACHEMENTS**  
DIVISION \GRYB

**MAGNÉTIQUE**  
DIVISION \GRYB

**MANUTENTION**  
DIVISION \GRYB

**LONGUE PORTÉE**  
DIVISION \GRYB



Série MHMAG



# AIMANT DE MANUTENTION

SÉCURISE, FACILITE ET DIMINUE LES PROCÉDÉS DE MANUTENTION

## SOLUTIONS COMPLÈTES SUR MESURE

- AIMANT EN CUIVRE OU EN ALUMINIUM SELON VOS BESOINS
- INSTALLATION SUR PONT ROULANT, CHARRIOT ÉLÉVATEUR OU TOUT AUTRE MACHINE DE MANUTENTION
- SÉCURITAIRE

## CONTRÔLEURS INTELLIGENTS

- Reliés à un écran IHM par Bluetooth
- Permet de connaître la charge levée par chaque aimant en temps réel





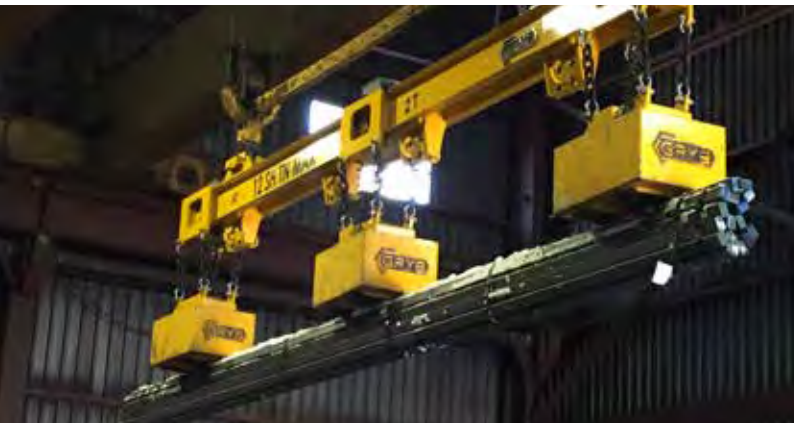

- Fabrication 100 % canadienne
- Service d'ingénierie complet
- Conception pour travail à chaud offerte
- Contrôleur et gestion de batterie de sauvegarde
- Aimant électro-permanent
- Amélioration d'aimant
- Réparation d'aimant

## CONCEPTION SUR MESURE

La force de GRYB réside en ses caractéristiques innovantes ainsi que sa créativité à répondre aux exigences de ses clients.

Que ce soit pour manutentionner des plaques, des chargements de tubes, des fardeaux de barres, des rouleaux ou pour tout autres produits d'acier, nous avons la solution.

Série SMAG

# SÉPARATEUR MAGNÉTIQUE



IDÉAL POUR LES MINES, AGRÉGATS, CASSE-PIERRES, SCIERIES, CENTRES DE TRI, DÉCHIQUETEURS À ACIER, TRAITEMENT DE SOLS USÉS ET FONDERIES

## PLAQUE D'USURE SUR LA RÉGION D'IMPACT

GRYB FABRIQUE DES RECTIFIEURS UL ET CSA  
POUR CE TYPE DE SÉPARATEUR.  
TRÈS SÉCURITAIRE

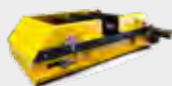

**SÉPARATEUR  
ÉLECTRO-MAGNÉTIQUE**  
SÉRIE CEMAG (AUTONETTOYANT)



**SÉPARATEUR  
ÉLECTRO-MAGNÉTIQUE**  
SÉRIE EMAG (NETTOYAGE MANUEL)



**SÉPARATEUR  
MAGNÉTIQUE PERMANENT**  
SÉRIE CPMAG (AUTONETTOYANT)



**SÉPARATEUR  
MAGNÉTIQUE PERMANENT**  
SÉRIE PMAG (NETTOYAGE MANUEL)



**SÉPARATEUR**  
SÉRIE POMAG (POULIE MAGNÉTIQUE)

- Courroie avec travers (CEMAG et CPMAG)
- Classe d'isolation N (CEMAG EMAG)
- Courroie HD (CEMAG et CPMAG)
- Moteur direct de catégorie II (CEMAG et CPMAG)
- 3 points d'ancrage (EMAG et PMAG)
- 4 points d'ancrage (CEMAG et CPMAG)
- Aimant de grade no 8 (CPMAG et PMAG)
- Installation en tête de convoyeur ou perpendiculaire

## AIMANTS À PERSISTANCE PERMANENTE

Plus économiques et très pratiques lorsqu'aucune source d'électricité n'est disponible.

Disponible en version  
autonettoyante ou manuelle de 18 po  
à 72 po L x 4 po et 12 po H.





## SÉPARATEUR

Série DMAG (Drum magnétique)

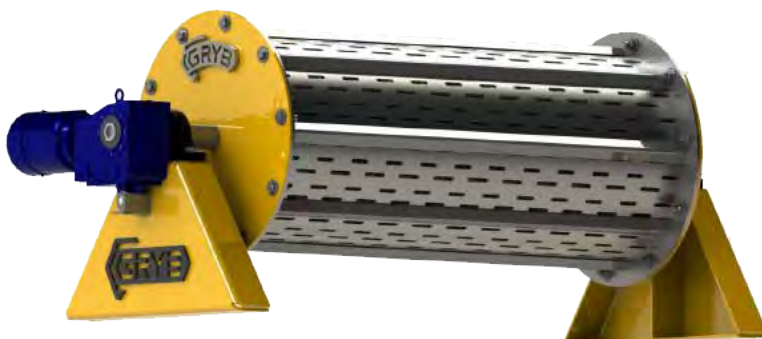

- Offerts en version autonettoyante et à nettoyage manuel.
- Gamme complète allant de 3 KW à 18 KW.

Utilisez les séparateurs autonettoyants lorsqu'il y a un important volume de matériel ferreux à extirper du flux de matière.

Utilisez les séparateurs à nettoyage manuel tels que les casse-pierres afin de protéger vos équipements.

Série HYDGEN

GARANTIE

1 AN

# GÉNÉRATEUR HYDRAULIQUE

## PROGRAMMATION PERSONNALISÉE (6 MODES DE MAGNÉTISATION PAR DÉFAUT)

DÉTECTION DE BRIS SUR L'ÉQUIPEMENT  
ÉCRAN IHM AVEC CÂBLE POUR VISUALISER EN TEMPS RÉEL  
LES PERFORMANCES DE L'ÉQUIPEMENT  
DISPONIBLE EN VERSION 9, 15, 20 ET 30 KW

## CONTRÔLEUR INTELLIGENT

Système très performant  
remplaçant les contrôleurs  
mécaniques désuets pour  
générateurs CC.

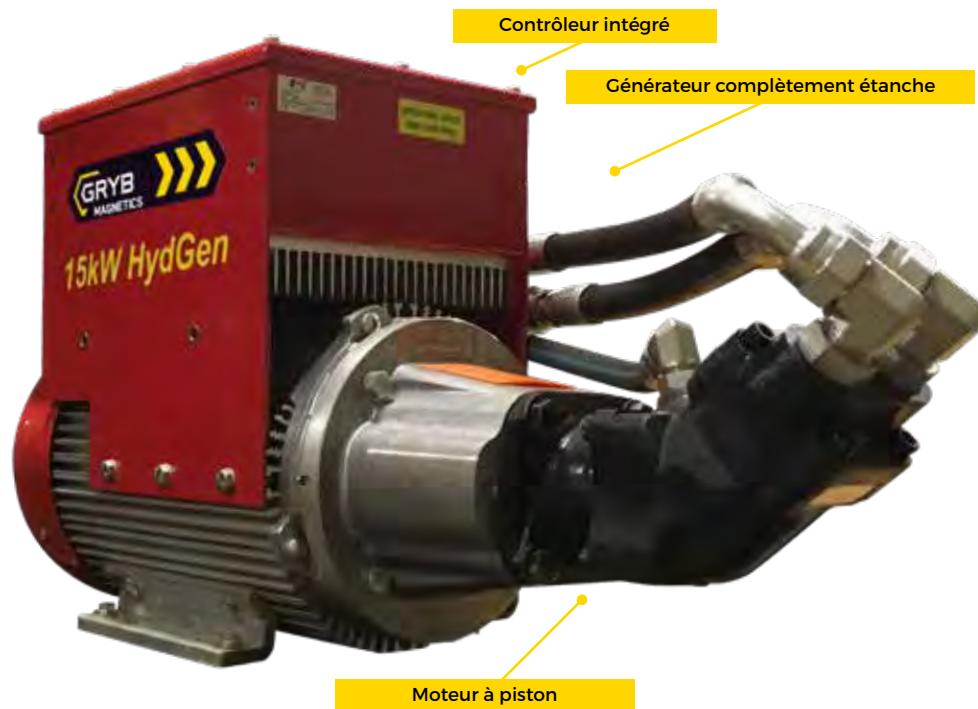



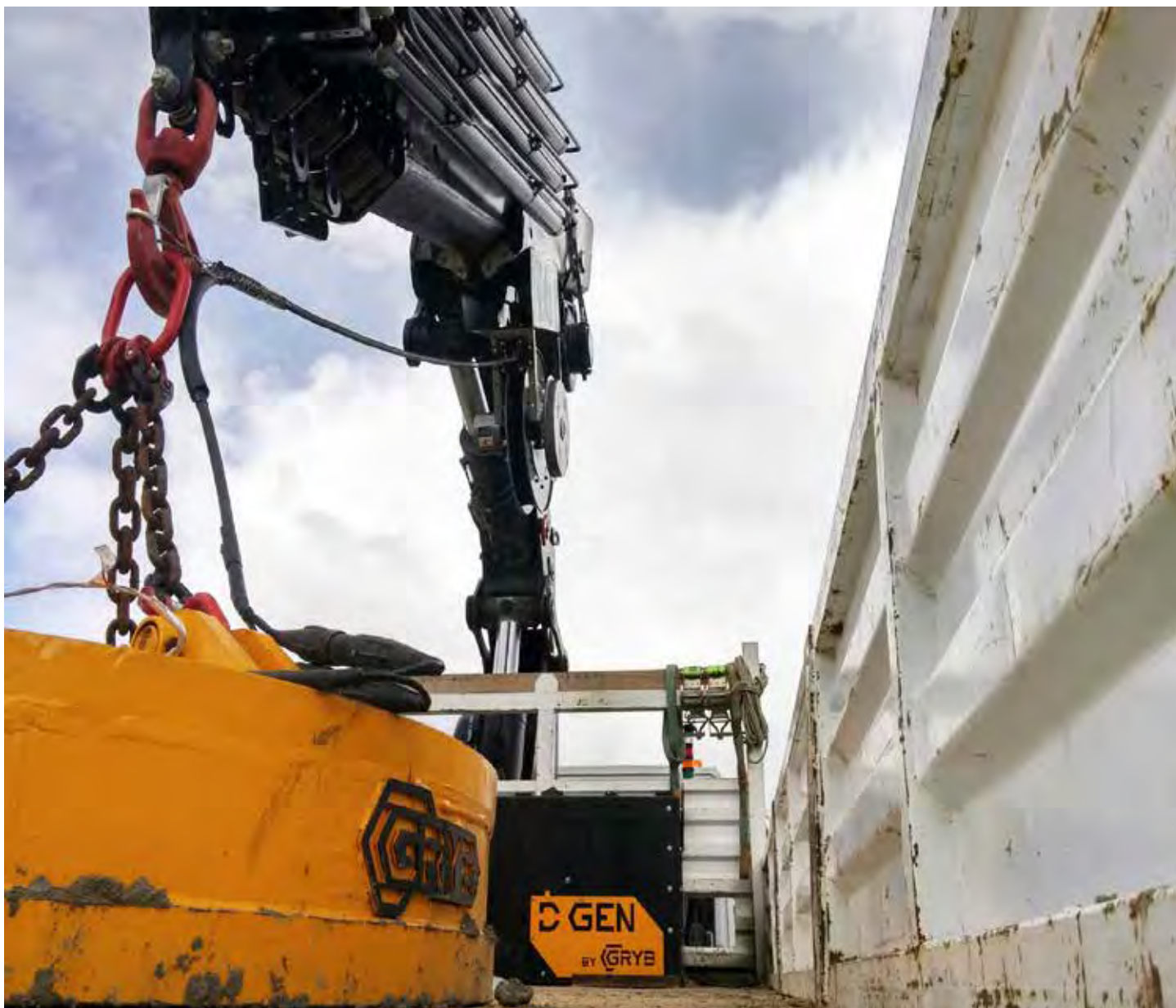

## MODE TURBO

(offre une magnétisation à 280 V)

- Compact et sécuritaire
- Pompe dédiée au générateur
- Valve de contrôle permettant au générateur de fonctionner sur demande
- Câble pour flèche et balancier (câble pour l'aimant)
- Câble pour branchement de la valve électrique
- Moteur hydraulique à piston
- Interrupteur au pied inclus

GÉNÉRATEUR  
DIESEL  
Série DGEN



La puissance hydraulique mobilisable sur la machine fournit l'électricité nécessaire au fonctionnement de l'électro-aimant.

Une pompe dédiée au générateur est installée pour éviter les variations de débit, le ralentissement de fonction et les problèmes de traction inégale. Ces symptômes sont observés lorsqu'une valve de priorité est utilisée.

Le contrôleur permet une magnétisation et démagnétisation très rapide de l'électro-aimanté



Série GDM

# GODET MAGNÉTIQUE

GODET MAGNÉTIQUE À DENTS



**AIMANT COMPLÈTEMENT INTÉGRÉ À VOTRE GODET À DENTS  
CREUSEZ, TRIEZ, DÉMOLISSEZ ET MAGNÉTISEZ  
AVEC UN SEUL OUTIL POLYVALENT**

- Idéal pour les travaux de démolition.
- Idéal pour le tri de matière à l'aide d'un pouce
- Disponible en version 230VDC ou 24VDC
- Disponible pour excavatrice allant de 16 à 90 tonnes
- Fils d'alimentation entièrement protégé.







Série PHM

# PULVÉRISATEUR HYDRAULIQUE

OUTIL DE DÉMOLITION

**PUISSANCE DE PULVÉRISATION JUSQU'À 150 TONNES.**

**Cylindre ultra performant avec valve de haute vitesse  
ayant un temps de cycle de moins de 6 secondes** (optionnel).

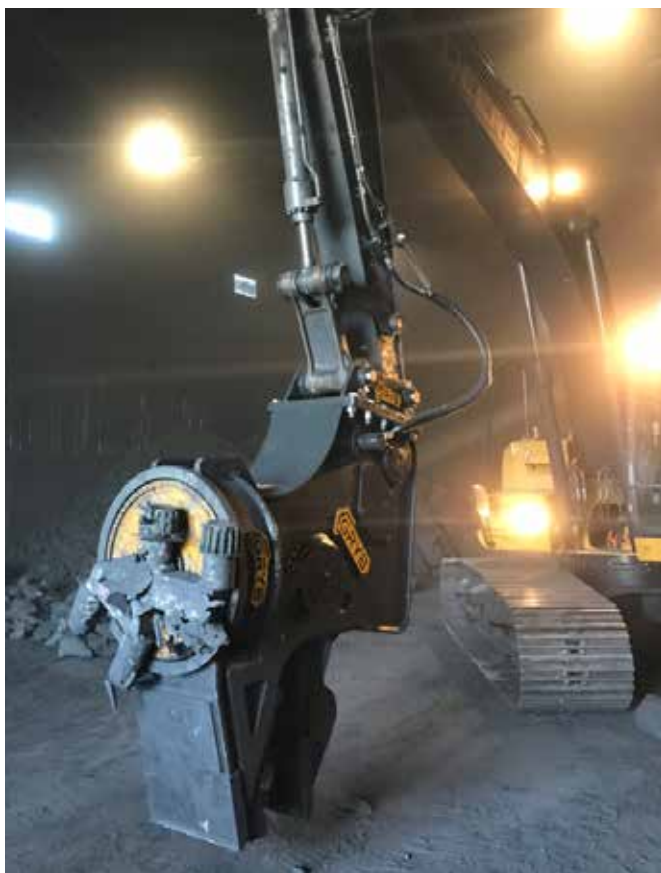

Disponible avec ou sans électroaimant

- **Plusieurs types de dents interchangeables**
- **Disponible avec ou sans rotation**
- **5 modèles disponibles**
- **Aimant en option (24v ou 230v)**
- **De 10 à 50 tonnes**

Spécifications

## ÉLECTRO-AIMANTS

### AIMANT À FERRAILLE

Powergrip



NUMÉRO DE MODÈLE	DIAMÈTRE (PO)	AMPÉRAGE	VOLTAGE (VCD)
PG30	30	21	230
PG36	36	22	230
PG40	40	34	230
PG48	48	38	230
PG54	54	55	230
PG57	57	60	230

Spécifications

## ÉLECTRO-AIMANTS

### AIMANT À FERRAILLE

Xtremgrip



NUMÉRO DE MODÈLE	DIAMÈTRE (PO)	AMPÉRAGE	VOLTAGE (VCD)
XG40	40	36	230
XG48	48	45	230
XG54	54	55	230
XG60	60	61	230
XG66	66	82	230
XG72	72	105	230
XG78	78	125	230
XG87	84	150	230
XG96	96	180	230

Spécifications

## ÉLECTRO-AIMANTS

### AIMANT HYDRAULIQUE



NUMÉRO DE MODÈLE	DIAMÈTRE (PO)	AMPÉRAGE	VOLTAGE (VCD)
HYDMAG-PG36	36	22	230
HYDMAG-PG40	40	34	230
HYDMAG-PG48	48	38	230
HYDMAG-PG54	54	55	230
HYDMAG-PG57	57	60	230
HYDMAG-XG60	60	61	230
HYDMAG-XG66	66	80	230

Spécifications

## ÉLECTRO-AIMANTS

### AIMANT À BATTERIE



NUMÉRO DE MODÈLE	DIAMÈTRE (PO)	AMPÉRAGE	VOLTAGE (VCD)
BM28A	28	85 / 42	12 OR 24
BM32A	32	85 / 42	12 OR 24
BM36A	36	40 / 80	12 OR 24
BM40A	40	40 / 80	12 OR 24
BM48A	48	50/100	12 OR 24

\* Autres modèles et formes disponibles sur demande.

\* Les poids indiqués excluent les attaches femelles.



PUISSANCE (KW) REQ.	POIDS (LB)	HMS1	HMS2	COPEAUX
4.8	1 000	400	300	120
5.1	1 400	725	475	250
7.8	1 930	900	600	350
8.7	2 900	1 750	1 200	600
12.7	3 625	2 300	1 550	700
14	4 150	2 800	1 800	850

PUISSANCE (KW) REQ.	POIDS (LB)	HMS1	HMS2	COPEAUX
8.3	2 300	1 300	700	450
10.3	2 950	1 900	1 400	650
12.7	4 250	2 600	1 700	725
14.0	5 920	3 400	2 100	1 020
18.9	6 800	4 500	3 000	1 350
24.2	8 300	4 700	3 200	1 500
28.75	10 300	5 700	3 800	2 000
34.5	16 200	-	-	-
41.4	18 800	-	-	-

PUISSANCE DU GÉNÉRATEUR	POIDS (LB)	HMS1	HMS2	COPEAUX
9	1 850	725	475	250
9	2 800	900	600	350
9	3 660	1 750	1 200	600
15	4 325	2 300	1 550	700
15	5 150	2 800	1 800	850
15	7 120	3 400	2 100	1 020
15	7 800	4 500	3 000	1 350

POIDS (LB)	CAPACITÉ DE LEVAGE HMS1 (LB)	TEMPS DE CYCLE (%)
940	UP TO 400	75
1 370	UP TO 600	75
1 930	UP TO 750	75
2 730	UP TO 900	75
3375	UP TO 1100	75

**TOUTES NOS SOLUTIONS SONT PARFAITEMENT ADAPTÉES À LA MACHINERIE ET AUX EXIGENCES SPÉCIFIQUES DES ENTREPRENEURS DE PLUSIEURS INDUSTRIES, TELLE QUE PORTUAIRE.**







# MANUTENTION

DIVISION \GRYB



---

La division MANUTENTION se spécialise dans la création et la fabrication de produits conçus pour supporter les industries portuaires, ferroviaires et d'entreposage. On parle ici de solutions de levage et de manutention s'adaptant aux conditions extrêmes ainsi qu'aux équipements très spécialisés de ces secteurs d'activités. Grâce à notre grand département d'ingénierie, nous proposons également à nos clients de créer des projets uniques sur mesure, conçus en fonction de leur réalité.

---





Série LBM

# C-HOOK

DÉPLACE ET POSITIONNE DES BOBINES LOURDES  
AVEC UN DISPOSITIF DE LEVAGE



## CONCEPTION SUR MESURE

Nous proposons à nos clients la création de projets uniques, sur mesure et dessinés en fonction de leur réalité.

- DISPONIBLE EN PLUSIEURS DIMENSIONS ET CAPACITÉS
- SUPPORT (EN OPTION)
- PARE-CHOC POUR PROTECTION DE LA BOBINE

Créé pour une économie d'espace de rangement



Série LMB

# PRONG

DÉPLACE ET POSITIONNE DES BOBINES LOURDES,  
À PARTIR D'UN CHARGEUR SUR ROUE



**Conçu pour la manutention de rouleaux de fils ou de feuilles** (acier, aluminium, etc.).  
**Plusieurs longueurs et capacités disponibles**

- S'installe à même le châssis-porteur
- Solidité structurale
- Visibilité accrue



Série LMB



# POUTRE DE LEVAGE

SOLUTIONS DE LEVAGE ET DE MANUTENTION ADAPTÉES À VOS BESOINS

## CONCEPTION SUR MESURE

Nous sommes spécialisés dans la création et la fabrication de produits conçus pour supporter les industries portuaires, ferroviaires et d'entreposage.

Nous parlons ici de solutions de levage et de manutention adaptées aux équipements très spécialisés de ces secteurs d'activités.

## DIMENSIONS ET CAPACITÉS ADAPTÉES À VOS BESOINS

- DISPONIBLE EN PLUSIEURS CONFIGURATIONS ET POUR PLUSIEURS APPLICATIONS
- SA MANUTENTION EST ASSURÉE PAR UNE GRUE, UN CHARIOT ÉLÉVATEUR OU ENCORE UN CHARGEUR À BRAS TÉLESCOPIQUE
- DISPONIBLE AVEC ÉLECTRO-AIMANTS



Série LSB



# PALONNIER POUR CONTENEUR

- MODÈLE POUR GRUE AUTOMATIQUE OU MANUEL
- POUR CONTENEUR DE 20 pi OU 40 pi
- MODÈLE DISPONIBLE POUR CHARGEUR SUR ROUES

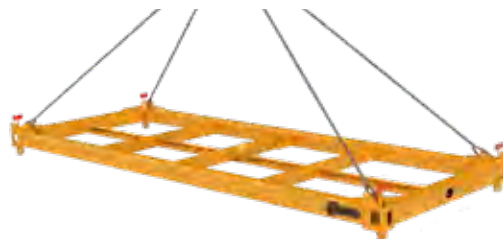



# STATION DE TEST POUR MISE À L'ESSAI

## Capacité de 150 TONNES

- Permet la mise à l'essai d'équipements de levage jusqu'à des dimensions de 50' x 10' x 17'
- Aussi disponible pour électroaimant

## ÉGALEMENT OFFERT

- Analyse des soudures par ressuage
- Certification d'équipement
- Mise à l'essai annuelle
- Certificat de conformité



# LONGUE PORTÉE

DIVISION \GRYB



CONSTRUCTION



DÉMOLITION





La division LONGUE PORTÉE se spécialise dans la création et la fabrication de produits et d'accessoires de longue et haute portée s'adressant principalement aux mondes de l'excavation et de la démolition. Facilement adaptable à toutes les excavatrices existantes sur le marché, nos produits surpassent les exigences des entrepreneurs demandant des spécifications techniques très précises. Une fois de plus, grâce à notre équipe d'ingénieurs qualifiés, nous avons développé une expertise dans la réalisation de produits sur mesure, permettant ainsi à nos clients d'être plus productifs et plus compétitifs.





Série LR

# BRAS LONGUE PORTÉE

ACCOMPLI LES TRAVAUX LES PLUS EXIGEANTS

## CONCEPTION SUR MESURE

- LONGUEUR ADAPTÉE À VOS BESOINS
- POIDS OPTIMISÉ
- COMPATIBLE AVEC TOUS LES TYPES D'ATTACHEMENTS ET MANUFACTURIERS
- PERMET D'ATTEINDRE DES ENDROITS DIFFICILES D'ACCÈS

Tuyaux et boyaux hydrauliques

Système de lubrification centralisé

Axe de liaison de la flèche et du balancier

Sections de flèche et balancier

Axe de couplage et de l'extrémité du balancier

## AUGMENTE VOS POSSIBILITÉS

Leur fabrication robuste permet d'effectuer des travaux difficiles.

Les bras de longue portée de GRYB sont conformes aux normes de l'industrie et leur conception a été assurée par une équipe d'ingénierie rigoureuse où chaque concept est analysé par éléments finis.

La distribution optimale du ratio poids-force (résistance) de nos bras les rend exceptionnels.







**GRYB conçoit et fabrique des bras longue portée pour toutes les marques d'excavatrice afin d'accomplir les travaux les plus complexes de nos clients.**

## **APPLICATIONS**

- Dragage de berges et bassins
- Excavation de fondations profondes
- Construction de fossés
- Construction de digues littorales



GARANTIE

1 AN

Série HR

# BRAS HAUTE PORTÉE

CONÇU POUR LA DÉMOLITION DE PRÉCISION  
DE FAÇON SÉCURITAIRE

**SPÉCIALEMENT CONÇU POUR TRAVAILLER  
AVEC VOS ÉQUIPEMENTS DE DÉMOLITION**  
IDÉAL POUR LE TRAVAIL EN ESPACE RESTREINT  
SA CONCEPTION A ÉTÉ ASSURÉE  
PAR UNE ÉQUIPE D'INGÉNIERIE

## DÉVELOPPÉ POUR RÉPONDRE À VOS BESOINS

- De conception durable.
- S'ajuste à chacune des machines.
- Avec son large champ de fonctionnement, il permet d'effectuer une démolition en toute sécurité.
- Plusieurs options disponibles

Système de lubrification centralisé

Cylindres d'articulation pour deuxième et troisième membre

Sections de flèche et balancier

Tuyaux et boyaux hydrauliques

Cylindre et mécanisme de pivot du godet

Protecteur de cylindre offert en option

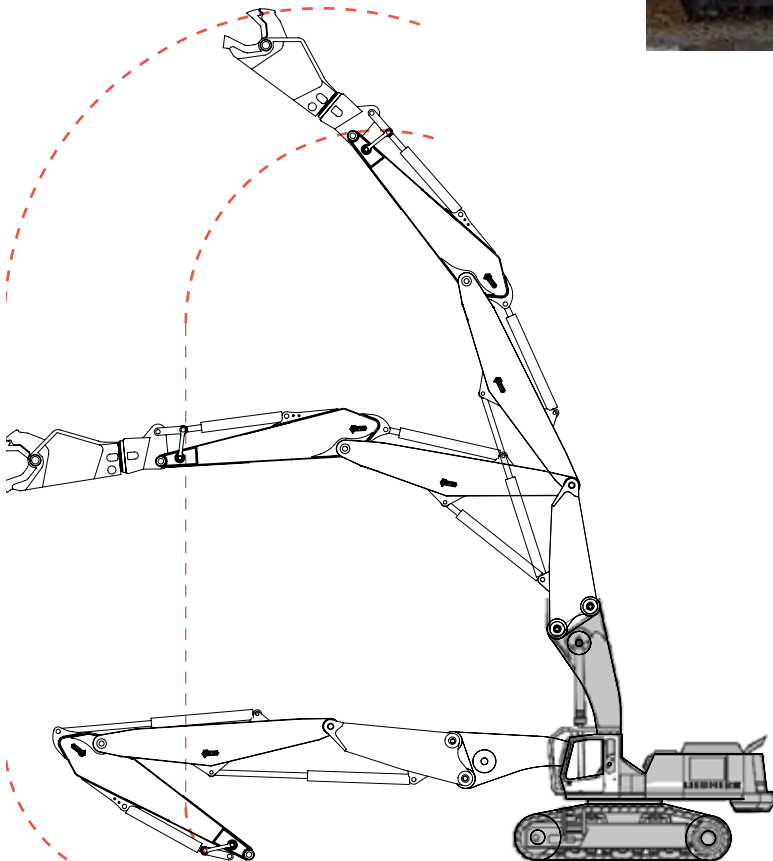

## MODIFICATIONS DISPONIBLES

- Protection de cabine
- Protection de l'excavatrice
- Traction à élargissement hydraulique ou mécanique
- Contrepoids
- Limiteur de portée





GARANTIE

1 AN

Série BDR

# BRAS DE DÉMOLITION

CONÇU POUR LA DÉMOLITION  
DE HAUTE STRUCTURE DE BOIS

## IDÉAL POUR LES TRAVAUX LÉGERS DE DÉMOLITION EN HAUTEUR

COMPATIBLE AVEC TOUTES LES MARQUES D'EXCAVATRICES  
TÊTE BOULONNÉE POUR PERMETTRE L'UTILISATION  
DE PLUSIEURS FORMES DE GRIFFES



Attache femelle  
sur plaque boulonnable

## POSSIBILITÉ DE COMBINAISON

Avec l'attache femelle  
sur plaque boulonnable  
permettant l'utilisation  
du bras de démolition  
sur plusieurs modèles  
d'excavatrices.



GARANTIE

1 AN

Série LS

# BALANCIER

CONÇU POUR LA DÉMOLITION DE HAUTE STRUCTURE

## MOYEN ÉCONOMIQUE POUR OBTENIR UN RAYON DE TRAVAIL ÉLARGI

(intermédiaire intéressant entre le balancier d'origine et de longue portée)

MOYEN RAPIDE POUR REMETTRE SA MACHINE EN EXPLOITATION

CONFORME AUX NORMES LES PLUS ÉLEVÉES



## OPTIONS

- Contrepoids
- Vaste gamme de godets offerte
- Attache rapide
- Système de guidage d'attacheur (profondeur)
- Circuit hydraulique auxiliaire
- Détecteur de proximité (Rear sensor)
- Lumières DEL additionnelles
- Cylindre du balancier (Stick)

\*Aussi disponible en modèle recourbé (Drop nose) pour la manutention de matériel.







Série SE

# EXTENSION DE BALANCIER

S'ADAPTE PARFAITEMENT À VOTRE MACHINE

**PERMET DE PASSER À UNE EXCAVATRICE LONGUE PORTÉE**

À PARTIR D'UNE EXCAVATRICE D'ORIGINE EN PEU DE TEMPS

**PARFAIT POUR LES TRAVAUX DE DRAGAGE LÉGERS**

ANALYSES EFFECTUÉES PAR ÉLÉMENTS FINIS POUR ASSURER  
LA FIABILITÉ AINSI QUE LA SOLIDITÉ DU PRODUIT.

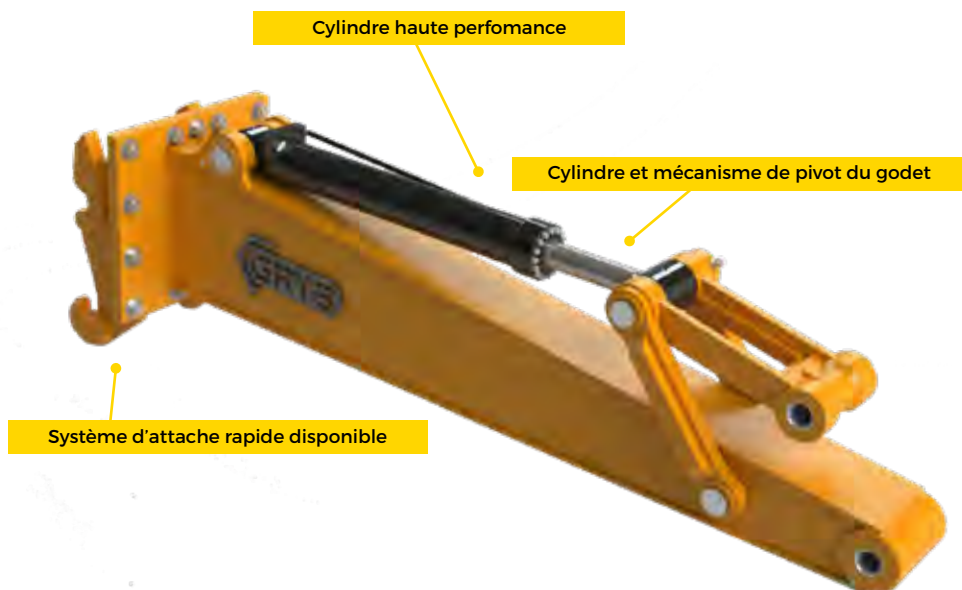

## PLUS DE POSSIBILITÉS

**Augmente la portée de travail de l'excavatrice et élargit l'éventail d'opérations possibles.**

**Offerte en plusieurs longueurs pour chacune des excavatrice.**

## OPTIONS

- Contrepoids
- Vaste gamme de godets offerte
- Attache rapide
- Système de guidage d'attachement (profondeur)





Série MH

# BRAS SPÉCIALISÉ



## MANUTENTION DE MATÉRIAUX

PERMET DE VIDER LES BARGES, BATEAUX, TRAINS, ETC.

### PERMET LE TRAVAIL À PROXIMITÉ, ÉLOIGNÉ ET EN HAUTEUR

TRIAGE DE MATÉRIAUX: PLUS RAPIDE ET PLUS EFFICACE

Conçu spécialement pour répondre au besoin du client, il offre un contrôle supérieur à son opérateur.

Permet d'atteindre des endroits difficiles d'accès et offre une grande stabilité.

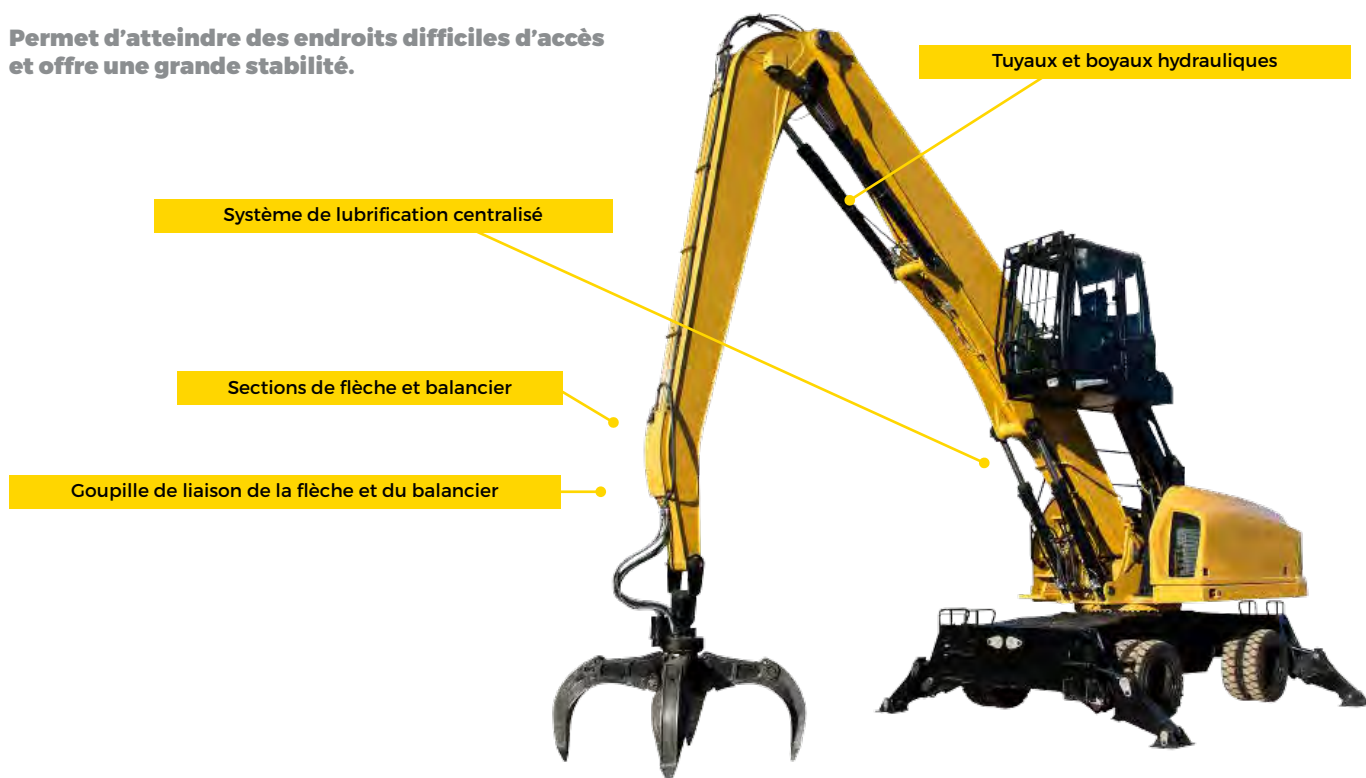

### CONÇU POUR:

- LES COURS À BOIS
- CENTRES DE RECYCLAGE
- DÉPÔTS DE FERRAILLE

### AUSSI OFFERT

- INCLINAISON DE CABINE HYDRAULIQUE
- ÉLÉVATEUR DE CABINE HYDRAULIQUE
- ÉLÉVATEUR DE CABINE FIXE

### NOUS OFFRONS

**LA CONCEPTION SUR MESURE**  
(SELON VOS SPÉCIFICATIONS)





# PROJETS SPÉCIAUX

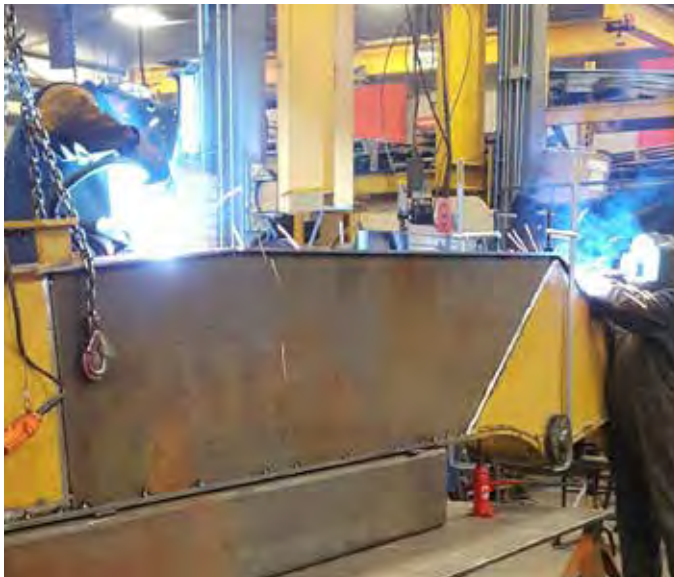

# PROGRAMME DE VENTE

## DEVENEZ UN DÉTAILLANT !

**Nous sommes à la recherche de détaillants souhaitant vendre ou distribuer nos attachements.**

**GRYB s'engage envers nos détaillants à les aider à vendre et comprendre nos attachements.**

**Nous offrons un programme d'escomptes très avantageux.**

### ASSISTANCE À LA VENTE

- Une équipe sur la route à temps plein pour assistance à la vente
- Programme de formation personnalisée pour chaque détaillant
- Prise de mesures sur place
- Design adapté aux besoins du client (conception sur mesure)
- Pièces de rechange disponibles rapidement (24 h)
- Grand département de service
- Grand département d'ingénierie
- Support et démonstration lors d'expositions
- Support marketing (brochures, fiches techniques, publicités, infolettres, vidéos, site internet)
- Référencement de clients
- Plan de financement



N'hésitez pas à nous contacter pour de plus amples informations.

1 844 604-1396 | [info@gryb.ca](mailto:info@gryb.ca) | [GRYB.CA](http://GRYB.CA)



GRYB est une équipe passionnée, innovatrice et dynamique coordonnée pour répondre rapidement et efficacement à chacun de ses clients. Concrètement, nos équipes de représentants et de techniciens sur la route sont toujours prêtes et disponibles. Nous offrons également une multitude de solutions, de projets sur mesure et clés en main, d'options de financement, de prêts d'équipements ainsi que de petits et grands conseils qui font la différence.

Toutes les solutions sont bonnes lorsqu'il s'agit de simplifier les travaux d'envergure de notre clientèle. Notre culture d'entreprise est d'ailleurs basée sur l'innovation et nos clients en ressortent comme grands gagnants.



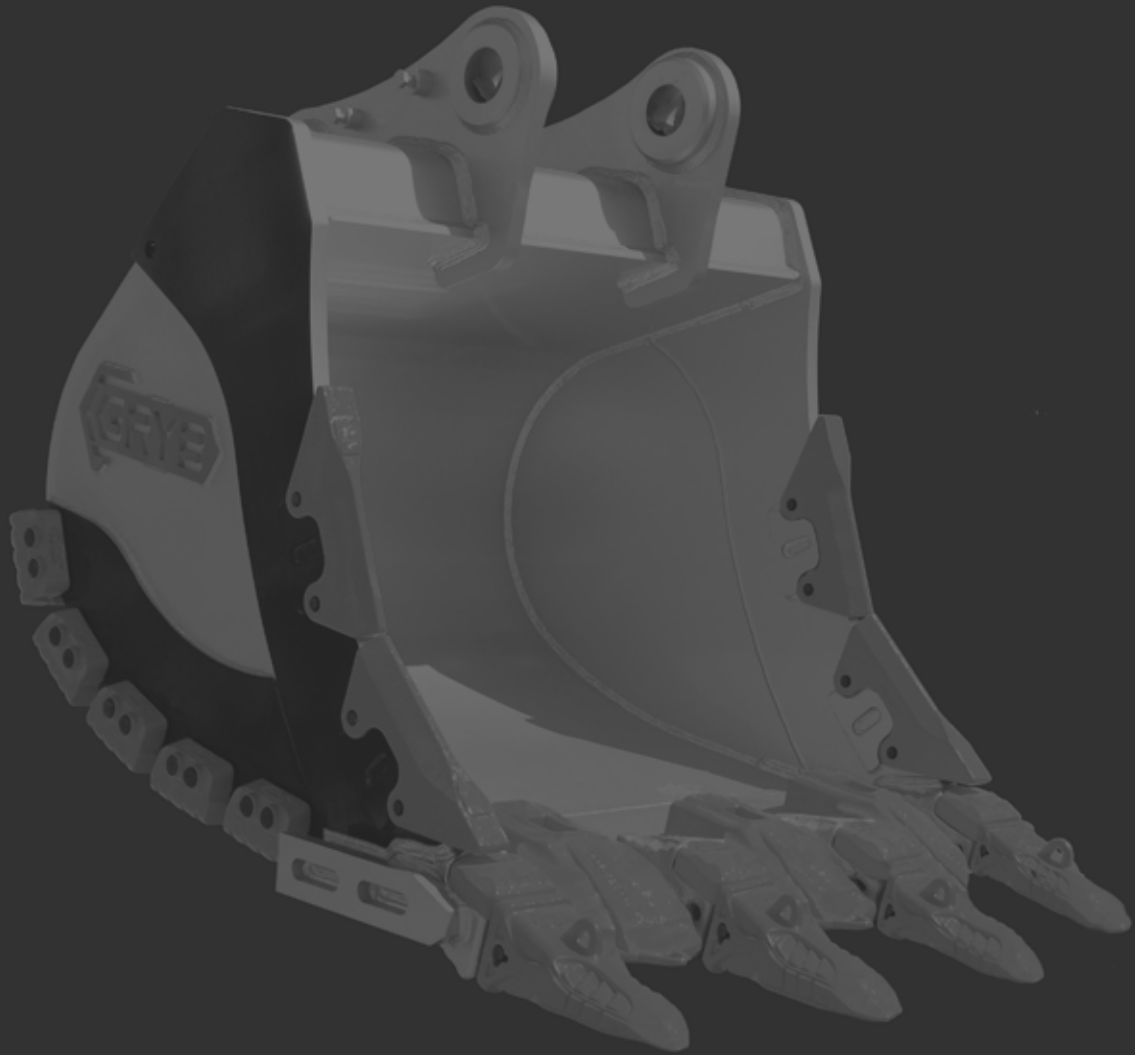

**GRYB.CA**

**info@gryb.ca**



**819 604-1396**

1400, Boulevard Pierre-Roux Est, Victoriaville (Québec) G6T 2T7 Canada